

# Elektrik Tesisat ve Kontrol Ürünleri

Fiyat Listesi

25 Kasım 2024

444 30 30  
se.com/tr

[f](#) SchneiderElectricTR [t](#) schneidertr [i](#) schneiderelectric\_tr

Life Is On

**Schneider**  
Electric



## Ürün Seçmek İçin Saatler Harcamayın!



Çok Daha  
Kolay



Çok Daha  
Hızlı



Çok Daha  
Güvenilir

### Zamanınızı Önemsiyoruz!

İhtiyacınız olan ürün referanslarına, kolay ve hızlı ulaşabilmeniz için "Ürün Seçici" uygulamasını hazırladık.

#### Ürün Seçici nasıl kullanılır?

- > QR kodu okutun ya da Schneider Electric web sitesinde yer alan "Ürün Seçici" butonuna tıklayın.
- > Seçeneklerdeki şıkları doldurun.
- > Ürünü satın almak için seçiminizle devam edin.



Okut ve Keşfet

[se.com/tr](https://se.com/tr)

Life Is On

**Schneider**  
Electric

# İçindekiler

Anahtar-Priz Serileri

A

1-45

Kasa ve Buatlar

B

1-2

Elektrik El Aletleri, Kablo Makaraları, Grup Prizler,  
İzole Bantlar, Kablo Bağları ve Lambalar

C

1-4

Acil Aydınlatma

D

1-2

Hareket Dedektörleri ve Kontrol Ürünleri

E

1-4

Kablo Yönetim Sistemleri

F

1-6

Modüler Sigorta Kutuları

G

1-4

Sanayi Tipi Fiş-Priz Serileri ve Kombinasyon Kutuları

H

1-6

Kesintisiz Güç Kaynakları

I

1-6

Easy9 Pro Otomatik Sigortalar,  
Kaçak Akım Koruma Röleleri ve Parafudrlar

J

1-8

EasyPact Şalterler, GoPact ve Kontaktörler

K

1-12

Sinyal-Buton Ürünleri

L

1-2

Enerji Yönetimi Sistemleri ve Kompanzasyon Çözümleri

M

1-6

Elektrikli Araç  
Şarj İstasyonları

N

1-2

- Bu fiyat listesi **25 Kasım 2024** tarihinden itibaren geçerli olan birim fiyatlarımızı içermektedir.
- Fiyatlarımızda, herhangi bir ihbara lüzum duymaksızın değişiklik yapma hakkımız saklıdır.
- Fiyatlarımıza KDV dahil değildir.
- Tapaj ve dizgi hatalarında sistem kayıtları esas alınır.
- Liste dışı ürünlerimiz için yetkili satıcılara veya müşteri destek merkezimize müracaat ediniz.
- Schneider Electric bu katalogta yer alan herhangi bir referansın satışını durdurma hakkını saklı tutar.
- Sipariş öncesinde, seçtiğiniz referansların ticari olup olmadığını **444 30 30 numaralı Müşteri Destek Merkezi**'ni arayarak veya **se.com/tr** sitemizdeki canlı destek bağlantısını kullanarak kontrol ediniz.



# Anahtar-Priz Serileri



## İç Mekan Dekorasyonunda Özgürlük



[se.com/tr](http://se.com/tr)

Life Is On

**Schneider**  
Electric

A1



Tanım	Referans	Fiyat (TL)	Minimum sipariş adedi
-------	----------	------------	-----------------------

## Mekanizmalar

### Anahtar Grubu

Anahtar	<a href="#">LNA01003••</a>	76,90	10
Komütatör	<a href="#">LNA0300321</a>	92,50	10
Liht	<a href="#">LNA0700321</a>	82,20	10
Vavien	<a href="#">LNA04003••</a>	92,50	10
Komütatör vavien	<a href="#">LNA06003••</a>	148,60	10
Permütatör (ara vavien)	<a href="#">LNA0500321</a>	126,70	10
Zil butonu	<a href="#">LNA0800321</a>	82,20	10
Üçlü anahtar	<a href="#">LNA2100321</a>	112,50	10

### Işıklı Anahtar Grubu

Işıklı liht	<a href="#">LNA1600321</a>	121,80	10
-------------	----------------------------	--------	----

### Priz Grubu

Topraklı priz	<a href="#">LNA29001••</a>	92,50	10
Çocuk korumalı topraklı priz	<a href="#">LNA2900221</a>	116,40	10
Çocuk korumalı kapaklı topraklı priz	<a href="#">LNA3100221</a>	127,00	10
Ups Priz	<a href="#">LNA2800121</a>	119,50	10

### TV - FM - SAT Prizleri

TV Prizi Sonlu	<a href="#">LNA3200121</a>	131,60	10
Uydu Sat + TV Priz Sonlu	<a href="#">LNA34001••</a>	428,40	10
Tekli Uydu Sat Priz (F Konnektör)	<a href="#">LNA3700121</a>	170,10	10

#### •• Renkler

21	Beyaz
23	Krem



Tanım	Referans	Fiyat (TL)	Minimum sipariş adedi
-------	----------	------------	-----------------------

### Mekanizmalar

#### Telefon Data Prizleri

Nümeris Telefon Priz (Cat 3)	<a href="#">LNA4100121</a>	104,40	10
Tekli Data Priz (Cat 5)	<a href="#">LNA4300121</a>	255,60	10
Tekli Data Priz (Cat 6)	<a href="#">LNA4700121</a>	255,60	10

#### Tamamlayıcı Fonksiyonlar

Kablo çıkışı	<a href="#">LNA5500121</a>	74,50	10
--------------	----------------------------	-------	----

#### Çerçeveler

İkili Çerçeve	<a href="#">LNA58002••</a>	51,10	25
Üçlü Çerçeve	<a href="#">LNA58003••</a>	64,70	15
Dörtlü Çerçeve	<a href="#">LNA58004••</a>	76,90	15

### Leona Color

#### Çerçeveler

Tekli Çerçeve	<a href="#">LNA58001••</a>	46,60	30
İkili Çerçeve	<a href="#">LNA58002••</a>	75,60	25
Üçlü Çerçeve	<a href="#">LNA58003••</a>	104,40	15
Dörtlü Çerçeve	<a href="#">LNA58004••</a>	138,90	25

••	Renkler	••	Leona Color Renkler
21	Beyaz	24	Metalik Bej
23	Krem	25	Antrasit



# Leona

Aradığınız her şey onda.

- Sade ve modern tasarım
- Geniş fonksiyon seçeneği
- CE ve TSE kalite standartlarına uygun





## Evinizin Havaasını Deęiřtirecek Yeni Tasarım Asfora EM

Yepyeni tasarımıyla Asfora EM,  
evinize bambařka bir hava katıyor.

Estetik gornm, ince, zarif hatları ve goz alıcı renk seenekleriyle Asfora EM, anahtar - priz serilerinde řıklıęın yeni temsilcisi olmak iin tasarlandı.



[se.com/tr](https://se.com/tr)

Life Is On

**Schneider**  
Electric



Tanım	Referans	Fiyat (TL)	Minimum sipariş adedi
-------	----------	------------	-----------------------

## Çerçeveler

### Asfora EM

Tekli çerçeve	<a href="#">EPH5805121</a>	13,10	30
İkili çerçeve yatay	<a href="#">EPH5805221</a>	57,40	25
İkili çerçeve dikey	<a href="#">EPH5815221</a>	57,40	25
Üçlü çerçeve yatay	<a href="#">EPH5805321</a>	73,60	15
Dörtlü çerçeve yatay	<a href="#">EPH5805421</a>	91,40	15
Beşli çerçeve yatay	<a href="#">EPH5805521</a>	115,00	10

### Asfora EM Plus

Tekli çerçeve	<a href="#">EPH58051••</a>	58,70	30
İkili çerçeve yatay	<a href="#">EPH58052••</a>	123,30	25
İkili çerçeve dikey	<a href="#">EPH58152••</a>	123,30	25
Üçlü çerçeve yatay	<a href="#">EPH58053••</a>	147,80	15
Dörtlü çerçeve yatay	<a href="#">EPH58054••</a>	175,60	15
Beşli çerçeve yatay	<a href="#">EPH58055••</a>	216,70	10

••	Renkler
61	Alüminyum
62	Çelik
69	Bronz
71	Antrasit





Tanım	Referans (Çerçevesi)	Fiyat (TL, Çerçevesi)	Referans (Çerçevesiz)	Fiyat (TL, Çerçevesiz)	Minimum sipariş adedi
-------	-------------------------	--------------------------	--------------------------	---------------------------	--------------------------

### Mekanizmalar

#### Anahtar Grubu

Anahtar			EPH0170121	87,10	10
Çift kutuplu anahtar			EPH0270121	177,40	10
IP44 anahtar (çerçevesi)	EPH0100221	212,60			10
Komütatör			EPH0370121	109,60	10
Vavien			EPH0470121	109,60	10
IP44 vavien (çerçevesi)	EPH0400421	229,10			10
Permütatör			EPH0570121	150,70	10
Vavien + Vavien			EPH0670121	189,50	10
Liht butonu			EPH0770121	95,90	10
Liht butonu (zil işaretli)			EPH0870121	95,90	10
Liht butonu + Liht butonu			EPH1170121	183,80	10
Üçlü Anahtar			EPH2170121	137,40	10
Jaluzi kumanda anahtar			EPH1370521	183,80	10
Jaluzi kumanda liht			EPH1370121	183,80	10
DND iç ünite komütatörü	EPH.DND.K21	335,50			100

#### Işıkli Anahtar Grubu

Işıkli Anahtar			EPH1470121	139,50	10
Işıkli Vavien			EPH1570121	150,30	10
Işıkli liht	EPH1600121	170,70			10
Işıkli liht (Zil işaretli)			EPH1770121	148,10	10
Energy saver (mekanik)			EPH6270121	381,50	8

#### Elektronik Ürünler Grubu

YENİ

LED Dimmer 370W (RC tip, vavien)			EPH6870121	1.739,00	24
Asfora RFID (Mifare) Energy Saver	EPH6300221	2.649,00			10

#### Priz Grubu

UPS priz			EPH2870121	152,30	10
UPS priz (çocuk korumalı)	EPH2800221	167,70			10
Kapaklı IP44 UPS priz (çocuk korumalı)	EPH2800621	207,30			10
Topraklı priz			EPH2970121	114,10	10
Topraklı priz (çocuk korumalı)			EPH2970221	141,50	10
Kapaklı topraklı priz			EPH3170121	154,90	10
İkili topraklı priz	EPH9900121	298,70			10
Kapaklı topraklı priz IP44 (çocuk korumalı)*	EPH3100321	270,70			10
UPS priz (kırmızı gövdeli)			EPH2870442	150,70	10
Topraklı priz (çocuk korumalı, kırmızı gövdeli)	EPH2900521	147,70			10

\*İkili topraklı priz, çerçeve ile birlikte komple ürün olarak satılmaktadır.

\*IP44 Kapaklı topraklı priz çoklu çerçeveler ile kullanıma uygun değildir. Çerçeve ile birlikte komple ürün olarak satılmaktadır.



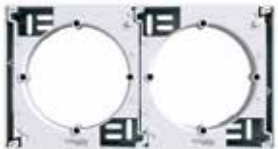

Tanım	Referans (Çerçevesiz)	Fiyat (TL, Çerçevesiz)	Referans (Çerçevesiz)	Fiyat (TL, Çerçevesiz)	Minimum sipariş adedi
<b>TV - FM - SAT Prizleri</b>					
TV prizi, sonlu			<a href="#">EPH3270121</a>	171,40	10
TV prizi, geçişli, 8 dB			<a href="#">EPH3270321</a>	171,40	10
TV - SAT prizi, sonlu, F tipi, ikili			<a href="#">EPH3470121</a>	542,50	10
TV - SAT prizi, geçişli, F tipi, 8 dB, ikili			<a href="#">EPH3470321</a>	542,50	10
TV - SAT - SAT prizi, sonlu, üçlü			<a href="#">EPH3670121</a>	814,50	10
SAT prizi, sonlu, tekli			<a href="#">EPH3770121</a>	227,10	10
SAT prizi, geçişli (4dB), tekli	<a href="#">EPH3700221</a>	243,10			10
<b>Telefon Data Prizleri</b>					
1*RJ11 - 4 kontaklı			<a href="#">EPH4170121</a>	145,70	10
2*RJ11 - 4 kontaklı			<a href="#">EPH4270121</a>	193,80	10
1*RJ45CAT5e-UTP			<a href="#">EPH4370121</a>	297,90	10
2*RJ45CAT5e-UTP			<a href="#">EPH4470121</a>	451,80	10
1*RJ45CAT5e-FTP	<a href="#">EPH5000121</a>	525,80			10
1*RJ45CAT6-UTP			<a href="#">EPH4770121</a>	298,30	10
2*RJ45CAT6-UTP			<a href="#">EPH4870121</a>	531,80	10
RJ11 + RJ45 Cat6 UTP			<a href="#">EPH5270121</a>	352,20	10
RJ11 + RJ45 Cat5e*	<a href="#">EPH4900121</a>	439,20			10
1*RJ45 konnektörsüz			<a href="#">EPH4370521</a>	103,30	10
2*RJ45 konnektörsüz			<a href="#">EPH4470521</a>	103,30	10
RJ45 Cat6A FTP konnektör			<a href="#">ACTRJ5MTG6ANSS</a>	227,60	10
<b>Tamamlayıcı Fonksiyonlar</b>					
Kör kapak			<a href="#">EPH5670121</a>	83,80	10
Kablo çıkışı	<a href="#">EPH5500121</a>	144,30			10
Hoparlör prizi, ikili	<a href="#">EPH5700121</a>	328,00			10
Ses Potansiyometresi	<a href="#">EPH5401121</a>	625,30			24
USB prizi, 2.1A, ikili, Type A	<a href="#">EPH2700221</a>	1.592,00			24
USB prizi, 2.4A, ikili, Type A+C	<a href="#">EPH2700321</a>	2.243,00			24
USB prizi, 3A 45W, ikili, Type A+C	<a href="#">EPH2700421</a>	3.053,00			24
USB prizi, 21W, ikili, Type A+C	<a href="#">EPH2700521</a>	2.243,00			24

YENİ

YENİ

Tanım	Referans	Fiyat (TL)	Minimum sipariş adedi
-------	----------	---------------	--------------------------

#### Sıva Üstü Kasalar

Tekli sıva üstü kasa	<a href="#">EPH6100121</a>	116,70	8
----------------------	----------------------------	--------	---

Tekli sıvaüstü kasanın yanındaki siyah parça çıkarılarak 1'den fazla sıvaüstü kasa birbirine monte edilebilir.

#### Çerçeveler

Tekli çerçeve	<a href="#">EPH5800121</a>	12,70	30
İkili çerçeve yatay	<a href="#">EPH5800221</a>	52,80	25
Üçlü çerçeve yatay	<a href="#">EPH5800321</a>	66,10	15
Dörtlü çerçeve yatay	<a href="#">EPH5800421</a>	82,60	15
Beşli çerçeve yatay	<a href="#">EPH5800521</a>	103,70	10
Altılı çerçeve yatay	<a href="#">EPH5800621</a>	121,60	10
İkili çerçeve dikey	<a href="#">EPH5810221</a>	52,80	25
Üçlü çerçeve dikey	<a href="#">EPH5810321</a>	66,10	15

\*RJ11 + RJ45 Cat5 ürünü çerçeve ile birlikte satılmaktadır.





Tanım	Referans (Çerçevesi)	Fiyat (TL, Çerçevesi)	Referans (Çerçevesiz)	Fiyat (TL, Çerçevesiz)	Minimum sipariş adedi
-------	-------------------------	--------------------------	--------------------------	---------------------------	--------------------------

### Mekanizmalar

#### Anahtar Grubu

Anahtar			EPH0170123	87,10	10
Çift kutuplu anahtar			EPH0270123	177,40	10
IP44 anahtar	EPH0100223	212,60			
Komütatör			EPH0370123	109,60	10
Vavien			EPH0470123	109,60	10
IP44 vavien	EPH0400423	229,10			10
Permütatör			EPH0570123	150,70	10
Vavien + Vavien			EPH0670123	189,50	10
Liht butonu			EPH0770123	95,90	10
Liht butonu (zil işaretli)			EPH0870123	95,90	10
Üçlü Anahtar			EPH2170123	137,40	10

#### Işıkli Anahtar Grubu

Işıkli Anahtar	EPH1400123	158,90			10
Işıkli liht	EPH1600123	170,70			10
Energy saver (mekanik)			EPH6270123	381,50	8

#### Dimmer

LED Dimmer 370W (RC tip, vavien)			EPH6870123	1.739,00	24
----------------------------------	--	--	------------	----------	----

#### Priz Grubu

UPS priz			EPH2870123	152,30	10
UPS priz (çocuk korumalı)	EPH2800223	167,70			10
Topraklı priz			EPH2970123	114,10	10
Topraklı priz (çocuk korumalı)			EPH2970223	141,50	10
Kapaklı topraklı priz			EPH3170123	154,90	10
İkili topraklı priz	EPH9900123	298,70			10
Kapaklı topraklı priz IP44 (çocuk korumalı)*	EPH3100323	270,70			10
UPS priz (kırmızı gövdeli)			EPH2870442	150,70	10
Topraklı priz (çocuk korumalı, kırmızı gövdeli)	EPH2900523	147,70			10

\* IP44 kapaklı topraklı priz çoklu çerçeveler ile kullanıma uygun değildir. Çerçeve ile birlikte komple ürün olarak satılmaktadır.

\* İkili topraklı priz çerçeve ile birlikte komple ürün olarak satılmaktadır.





Tanım	Referans (Çerçevesi)	Fiyat (TL, Çerçevesiz)	Referans (Çerçevesiz)	Fiyat (TL, Çerçevesiz)	Minimum sipariş adedi
<b>TV - FM - SAT Prizleri</b>					
TV prizi, sonlu			EPH3270123	171,40	10
TV prizi, geçişli, 8 dB			EPH3270323	171,20	10
TV - SAT prizi, sonlu, F tipi, ikili			EPH3470123	542,50	10
SAT prizi, sonlu, tekli			EPH3770123	227,10	10
<b>Telefon Data Prizleri</b>					
1*RJ11 - 4 kontaklı			EPH4170123	145,70	10
1*RJ45CAT5e-UTP			EPH4370123	297,90	10
1*RJ45CAT5e-FTP	EPH5000123	525,80			10
1*RJ45CAT6-UTP			EPH4770123	298,30	10
2*RJ45CAT6-UTP	EPH4800123	540,00			10
RJ11 + RJ45 Cat6 UTP*	EPH5200123	362,60			10
1*RJ45 konnektörsüz			EPH4370523	103,30	10
2*RJ45 konnektörsüz	EPH4400123-02	105,00			10
RJ45 Cat6A FTP konnektör			ACTRJSMTG6ANSS	227,60	10
<b>Tamamlayıcı Fonksiyonlar</b>					
Kör kapak	EPH5600123	106,30			10
Kablo çıkışı	EPH5500123	144,30			10
Ses Potansiyometresi	EPH5401123	625,30			8
USB prizi, 2.1A, ikili, Type A	EPH2700223	1.592,00			24
USB prizi, 2.4A, ikili, Type A+C	EPH2700323	2.243,00			24
USB prizi, 21W, ikili, Type A+C	EPH2700523	2.243,00			24
<b>Sıva Üstü Kasalar</b>					
Tekli sıva üstü kasa			EPH6100123	116,70	8
<i>Tekli sıvaüstü kasanın yanındaki siyah parça çıkarılarak 1'den fazla sıvaüstü kasa birbirine monte edilebilir.</i>					
<b>Çerçeveler</b>					
Tekli Çerçeve			EPH5800123	12,70	30
İkili çerçeve yatay			EPH5800223	52,80	25
Üçlü çerçeve yatay			EPH5800323	66,10	15
Dörtlü çerçeve yatay			EPH5800423	82,60	15
Beşli çerçeve yatay			EPH5800523	103,70	10
Altılı çerçeve yatay			EPH5800623	121,60	10
İkili çerçeve dikey			EPH5810223	52,80	25
Üçlü çerçeve dikey			EPH5810323	66,10	15

\*\*RJ11 + RJ45 Cat5 ürünü çerçeve ile birlikte satılmaktadır.

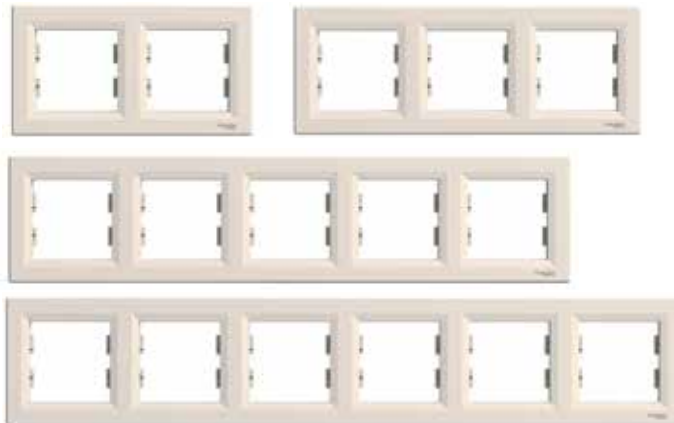



Tanım	Referans	Fiyat (TL)	Minimum sipariş adedi
-------	----------	------------	-----------------------

### Mekanizmalar (Çerçevesiz)

#### Anahtar Grubu

Anahtar	EPH01001••	106,30	10
Çift kutuplu anahtar	EPH02001••	234,00	10
IP44 anahtar (çerçevesiz)	EPH0100271	259,90	10
Komütatör	EPH03001••	144,80	10
Vavien	EPH04001••	132,50	10
IP44 vavien (çerçevesiz)	EPH0400471	283,40	10
Permütatör	EPH05001••	156,60	10
Vavien + Vavien	EPH06001••	254,50	10
Liht butonu	EPH07001••	116,60	10
Liht butonu (zil işaretli)	EPH08001••	127,70	10
Liht butonu + Liht butonu	EPH11001••	234,00	10
Üçlü Anahtar	EPH21001••	180,20	10
Jaluzi kumanda anahtarı	EPH13005••	235,50	10
Jaluzi kumanda liht	EPH13001••	235,50	10
DND iç ünite komütatörü	EPH.DND.K71	371,70	10

#### Işıklı Anahtar Grubu

Işıklı Anahtar	EPH14001••	166,60	10
Işıklı Vavien	EPH15001••	181,50	10
Işıklı liht	EPH16001••	181,50	10
Energy saver (mekanik)	EPH62001••	521,90	8

#### Elektronik Ürünler Grubu

<b>YENİ</b> LED Dimmer 370W (RC tip, vavien)	EPH68001••	1.875,00	24
Asfora RFID (Mifare) Energy Saver	EPH63002••	3.663,00	8

#### Priz Grubu

UPS priz	EPH28001••	156,60	10
UPS priz (çocuk korumalı)	EPH28002••	196,70	10
Kapaklı IP44 UPS priz (çocuk korumalı)	EPH2800671	237,50	10
Topraklı priz	EPH29001••	141,80	10
Topraklı priz (çocuk korumalı)	EPH29002••	157,00	10
Kapaklı topraklı priz	EPH31001••	168,40	10
Kapaklı topraklı priz IP44 (çocuk korumalı)*	EPH31003••	366,90	10
İkili topraklı priz	EPH99001••	501,90	10

\* IP44 Kapaklı topraklı priz çoklu çerçeveler ile kullanıma uygun değildir. Çerçeve ile birlikte komple ürün olarak satılmaktadır.

\* İkili topraklı priz çerçeve ile birlikte komple ürün olarak satılmaktadır.

#### Kombinasyon Özelliği

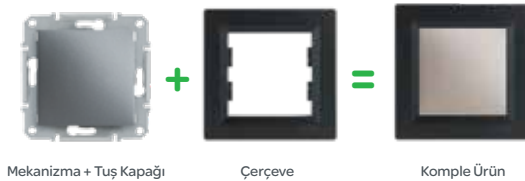

••	Renkler
61	Alüminyum
62	Çelik
69	Bronz
71	Antrasit



Tanım	Referans	Fiyat (TL)	Minimum sipariş adedi
-------	----------	------------	-----------------------

#### TV - FM - SAT Prizleri

TV prizi, sonlu	EPH32001••	194,90	10
TV prizi, geçişli, 8 dB	EPH3200371	194,90	10
TV - SAT prizi, sonlu, F tipi, ikili	EPH3400171	586,00	10
TV - SAT prizi, geçişli, F tipi, 8 dB, ikili	EPH3400371	586,00	10
TV - SAT - SAT prizi, sonlu, üçlü	EPH3600171	877,90	10
SAT prizi, sonlu, tekli	EPH37001••	287,20	10
SAT prizi, geçişli (4dB), tekli	EPH3700271	287,20	10

#### Telefon Data Prizleri

1*RJ11 - 4 kontaklı	EPH41001••	179,70	10
2*RJ11 - 4 kontaklı	EPH4200171	232,60	10
1*RJ45CAT5e-UTP	EPH43001••	371,30	10
2*RJ45CAT5e-UTP	EPH44001••	491,90	10
1*RJ45CAT5e-FTP	EPH5000171	655,20	10
1*RJ45CAT6-UTP	EPH47001••	386,70	10
2*RJ45CAT6-UTP	EPH4800171	561,80	10
RJ11 + RJ45 Cat6 UTP	EPH52001••	399,90	10
1*RJ45 konnektörsüz	EPH43001••-02	141,20	10
2*RJ45 konnektörsüz	EPH44001••-02	141,20	10
RJ45 Cat6A FTP konnektör	ACTRJ5MTG6ANSS	227,60	10

#### Tamamlayıcı Fonksiyonlar

Kör kapak	EPH56001••	133,60	10
Kablo çıkışı	EPH55001••	159,60	10
Hoparlör prizi, ikili	EPH5700171	383,20	10
Ses Potansiyometresi	EPH54011••	753,50	8
USB prizi, 2.1A, ikili, Type A	EPH27002••	1.721,00	24
USB prizi, 2.4A, ikili, Type A+C	EPH27003••	2.381,00	24
USB prizi, 3A 45W, ikili, Type A+C	EPH2700471	3.135,00	24
USB prizi, 21W, ikili, Type A+C	EPH27005••	2.381,00	24

#### Sıva Üstü Kasalar

Tekli Sıva üstü kasa	EPH61001••	161,90	8
----------------------	------------	--------	---

Tekli sıvaüstü kasanın yanındaki siyah parça çıkarılarak 1'den fazla sıvaüstü kasa birbirine monte edilebilir.

#### Çerçeveler

Tekli çerçeve	EPH58001••	52,10	30
İkili çerçeve yatay	EPH58002••	114,40	25
Üçlü çerçeve yatay	EPH58003••	134,00	15
Dörtlü çerçeve yatay	EPH58004••	159,30	15
Beşli çerçeve yatay	EPH58005••	197,50	10
Altılı çerçeve yatay	EPH58006••	225,30	10
İkili çerçeve dikey	EPH58102••	114,40	25
Üçlü çerçeve dikey	EPH58103••	134,00	15



••	Renkler
61	Alüminyum
62	Çelik
69	Bronz
71	Antrasit

A11



Anahtar- 1 modül



Komütatör



Kordonlu liht buton



Jaluzi anahtar



R-TV/SAT priz

Tanım	Referans	Fiyat (TL)	Minimum sipariş adedi
<b>Anahtar Grubu</b>			
Anahtar - 1 modül	<a href="#">NU3101••</a>	236,00	1
Anahtar - 2 modül	<a href="#">NU3201••</a>	215,00	1
Komütatör - 2 modül	<a href="#">NU3211••</a>	496,00	1
Vavien - 1 modül	<a href="#">NU3103••</a>	258,00	1
Vavien - 2 modül	<a href="#">NU3203••</a>	266,00	1
Permütatör - 1 modül	<a href="#">NU3105••</a>	562,00	1
Permütatör - 2 modül	<a href="#">NU3205••</a>	619,00	1
Komütatör vavien - 2 modül	<a href="#">NU3213••</a>	542,00	1
Liht butonu - 1 modül	<a href="#">NU3106••</a>	231,00	1
Liht butonu - 2 modül	<a href="#">NU3206••</a>	254,00	1
Kordonlu liht butonu - 2 modül	<a href="#">NU3226••</a>	667,00	1
Jaluzi Kumanda Anahtar 10A- 1 modül	<a href="#">NU3108••SC</a>	589,00	1
Jaluzi Kumanda Anahtar 6A - 2 modül	<a href="#">NU3208••</a>	768,00	1
Jaluzi Kumanda liht butonu (kilitli) - 1 modül	<a href="#">NU3107••SC</a>	630,00	1
Jaluzi Kumanda liht butonu (kilitli) - 2 modül	<a href="#">NU3207••</a>	768,00	1
Jaluzi Kumanda 'Stop'lu Liht 10A - 2 modül	<a href="#">NU3237••</a>	704,00	1
2 kutup anahtar - 16A - 2 modül	<a href="#">NU3262••</a>	741,00	1
Energy saver (Mekanik) - 2 modül*	<a href="#">NU3283••</a>	963,00	1
Anahtar Tuş Kapağı - 1 modül	<a href="#">NU9100••</a>	153,00	1
Anahtar Tuş Kapağı - 2 modül	<a href="#">NU9200••</a>	179,00	1
<b>Işıklı Anahtar Grubu</b>			
Işıklı liht butonu - 1 modül	<a href="#">NU3106••N</a>	603,00	1
Işıklı liht butonu - 2 modül	<a href="#">NU3206••N</a>	577,00	1
Işıklı liht butonu (zil işaretli) 12V - 2 modül	<a href="#">NU3206••CN</a>	830,00	1
Işıklı liht butonu (lamba işaretli) - 2 modül	<a href="#">NU3206••LN</a>	830,00	1
Işıklı Anahtar Tuş Kapağı - 1 modül	<a href="#">NU9100••N</a>	299,00	1
Işıklı Anahtar Tuş Kapağı - 2 modül	<a href="#">NU9200••N</a>	332,00	1
Işıklı Anahtar Beyaz LED ışığı - 12-24V (Kablolu)	<a href="#">NU9823AM</a>	481,00	1
Işıklı Anahtar Kırmızı LED ışığı, (Kablolu)	<a href="#">NU9825A</a>	323,00	1
Işıklı Anahtar Beyaz LED ışığı (Kablolu)	<a href="#">NU9825AZ</a>	323,00	1
<b>TV/FM/SAT Prizi Grubu</b>			
TV prizi (erkek) - bağımsız - 2 modül	<a href="#">NU3462••</a>	533,00	1
R-TV/SAT prizi - bağımsız - 2 modül	<a href="#">NU3454••</a>	1.032,00	1
R-TV/SAT Sonlu Priz - 2 modül	<a href="#">NU345554</a>	1.032,00	1
TV/FM/SAT prizi - bağımsız - 2 modül	<a href="#">NU3450••</a>	1.271,00	1
TV/FM prizi - bağımsız - 2 modül	<a href="#">NU3451••</a>	1.031,00	1
TV/FM prizi - sonlu - 2 modül	<a href="#">NU3452••</a>	1.031,00	1
TV prizi bağımsız F tipi - 1 modül	<a href="#">NU3468••</a>	387,00	1

••	Renk
54	Antrasit
30	Alüminyum



Tanım	Referans	Fiyat (TL)	Minimum sipariş adedi	
<b>Priz Grupları</b>				
	Çocuk Korumalı Topraklı Priz Vidalı Bağlantı 2 modül	NU3037**	297,00	1
	Çocuk Korumalı Topraklı Priz Hızlı Bağlantı 2 modül	NU3057**	297,00	1
	Kapaklı topraklı priz - çocuk korumalı - 2 modül	NU3037**TA	444,00	1
	Priz - Çocuk korumalı - 1 modül	NU3031**	444,00	1
	Topraklı Çocuk Korumalı 2li Priz	NU2067**	747,00	1
	Çocuk Korumalı 45° Topraklı Priz - 4 modül	NU3066**	795,00	1
	Çocuk Korumalı 45° Topraklı Priz - 6 modül	NU307630	997,00	1
	UPS Çocuk Korumalı Priz Vidalı Bağlantı - 2 modül	NU3039**	406,00	1
	UPS Çocuk Korumalı Priz Hızlı Bağlantı - 2 modül	NU3059**	348,00	1
	Euroamerican Priz 1 modül	NU3021**	451,00	1
	Euroamerican Priz 2 modül	NU3041**	451,00	1
	İngiliz tipi Topraklı Priz - 15A	NU3045**	1.044,00	1
	Type-C USB'li Topraklı Çocuk Korumalı Priz 2 modül	NU3017**	2.200,00	1
	Üniversal Priz, Çocuk Korumalı, 2 modül	NU3084**	1.213,00	1
<b>USB Prizler</b>				
	2xUSB Şarj Prizi Type A+C 15W / 2,4A, 1 modül	NU3016**	2.080,00	1
	2xUSB Şarj Prizi Type A+A 10,5W / 2,1A, 2 modül	NU3418**	1.818,00	1
	2xUSB Şarj Prizi Type A+C 12W / 2,4A, 2 modül	NU3018**	2.697,00	1
	2xUSB Hızlı Şarj Prizi Type A+C 18W / 2,4A, 2 modül	NU3019**	5.436,00	1
	2xUSB Hızlı Şarj Prizi Type A+C 45W / 3A, 2 modül montaj plakalı*	NU5013**	5.340,00	1
	USB Hızlı Şarj Prizi Type C 65W / 3A, 2 modül montaj plakalı*	NU5014**	6.400,00	1
	2xUSB Şarj Prizi Type A+C 12W / 2,4A, 2 modül montaj plakalı	NU5018**	2.478,00	10
	2xUSB Şarj Prizi Type A+A 10,5W / 2,1A, 2 modül montaj plakalı	NU5418**	1.984,00	10
<b>Telefon Data Prizleri</b>				
	RJ11- 4 kontaklı - 1 modül	NU3491**	344,00	1
	RJ11- 4 kontaklı - 2 modül	NU349730	359,00	1
	RJ45 Cat 6 UTP - 1 modül	NU3414**	590,00	1
	RJ45 Cat 6 UTP - 2 modül	NU3415**	602,00	1
	RJ45 Cat 6A STP- 1 modül	NU3448**	1.150,00	1
	RJ45 Cat 6A FTP Data Prizi - 2 modül	NU3449**	1.267,00	1
	Boş data prizi kapağı - 2 modül	NU9461**	314,00	1
	Boş data prizi kapağı - 1 modül	NU9460**	296,00	1
	RJ45 Boş Kapak S-One Konnektör için 1 modül	NU9410**	327,00	1
	2xRJ45 Boş Kapak S-One Konnektör uyumlu 2 modül	NU9420**	434,00	1
	RJ45 Eğimli Boş Kapak S-One Konnektör için 1 modül	NU9406**	336,00	1
	Fiber Optik Boş Kapak SC/SC APC Simplex 2 modül	NU9438**	332,00	1
	Fiber Optik Boş Kapak SC/SC APC Duplex 2 modül	NU9439**	332,00	1
	Fiber-optik multi-mod (OM) adaptör SC Duplex	VDIB6031001	312,80	1
	Fiber-optik single-mod (OS) adaptör SC Duplex	VDIB6032001	336,60	1
	Fiber-optik single-mod (OS) adaptör SC-APC Duplex	VDIB6072001	258,40	1
	Fiber-optik single-mod (OS) adaptör SC-APC Simplex	VDIB6082001	353,60	1
	USB 3.0 Konnektörlü Priz 1 modül	NU3429**	2.221,00	1

\*Modülerde kullanmak üzere uygun değildir.



2 modül topraklı priz



2 modül topraklı (kapaklı) priz



1 modül RJ12 Konnektör



1 modül Cat.6 UTP



1 modül USB priz

**	Renk
54	Antrasit
30	Alüminyum

A13



Dimmer



2 modül termostat



DND/MUR Otel Odası  
İç Ünitesi



DND/MUR ve Zil İşaretli  
Otel Odası Dış Ünitesi

Tanım	Referans	Fiyat (TL)	Minimum sipariş adedi
-------	----------	------------	-----------------------

### Elektronik Ürünler Grubu

HDMI konektör - 1 modül	NU3430●●	1.503,00	1
Dimmer 400W (Normal/Vavien) - 2 modül	NU3514●●	4.498,00	1
Hareket dedektörü 2300W - 2 modül	NU3525●●	5.544,00	1
Termostat - 2 modül	NU3501●●	3.570,00	1
Zemin Termostatı 10A 2 modül	NU3503●●	4.055,00	1
Elektronik kapı zili - 2 modül	NU3786●●	4.195,00	1

### Tamamlayıcı Fonksiyonlar

Hoparlör prizi - 1 stereo çıkış - 1 modül	NU3487●●	536,00	1
Hoparlör prizi - 1 stereo çıkış - 2 modül	NU3486●●	640,00	1
Kablo çıkışı - 2 modül	NU3862●●	359,00	1
Kör kapak - 1 modül	NU9865●●	140,00	1
Kör kapak - 2 modül	NU9866●●	212,00	1
Bluetooth Sinyal Alıcı Priz	NU3601●●	20.671,00	1
HD15 Dişi (VGA) Priz	NU3432●●	1.551,00	1
3RCA Konektörlü 1 modül	NU3431●●	3.728,00	1
Ses Potansiyometresi 2 modül	NU3602●●	8.260,00	1
DND/MUR ve Zil İşaretli Otel Odası Dış Ünitesi - 2 modül	NU5777●●	3.450,00	1
DND/MUR Otel Odası İç Ünitesi - 2 modül	NU5217●●	819,00	1

●●	Renk
54	Antrasit
30	Alüminyum

Tanım	Referans	Fiyat (TL)	Minimum sipariş adedi
<b>Anahtar Grubu</b>			
Anahtar - 1 modül	<a href="#">NU3101••</a>	149,00	1
Anahtar - 2 modül	<a href="#">NU3201••</a>	149,00	1
Komütatör - 2 modül	<a href="#">NU3211••</a>	371,00	1
Vavien - 1 modül	<a href="#">NU3103••</a>	184,00	1
Vavien - 2 modül	<a href="#">NU3203••</a>	196,00	1
Permütatör - 1 modül	<a href="#">NU3105••</a>	476,00	1
Permütatör - 2 modül	<a href="#">NU3205••</a>	521,00	1
Komütatör vavien - 2 modül	<a href="#">NU3213••</a>	472,00	1
Liht butonu - 1 modül	<a href="#">NU3106••</a>	188,00	1
Liht butonu - 2 modül	<a href="#">NU3206••</a>	203,00	1
Liht butonu (zil işaretli) - 2 modül	<a href="#">NU320618C</a>	293,00	1
Liht butonu (lamba işaretli) - 2 modül	<a href="#">NU320618L</a>	308,00	1
Kordonlu liht butonu - 2 modül	<a href="#">NU322620</a>	667,00	1
Jaluzi kumanda anahtarı (kilitli) - 1 modül	<a href="#">NU3108••SC</a>	498,00	1
Jaluzi Kumanda 2-Kutup Anahtar 1 modül	<a href="#">NU3109••SC</a>	739,00	1
Jaluzi kumanda anahtarı (kilitli) - 2 modül	<a href="#">NU3208••</a>	626,00	1
DND İşaretli Gösterge Işıklı Vavien 1 modül	<a href="#">NU310318SDND</a>	1.838,00	1
Jaluzi kumanda liht butonu (kilitli) - 1 modül	<a href="#">NU3107••SC</a>	547,00	1
Jaluzi Kumanda 2-Kutup Liht 1 modül	<a href="#">NU3127••SC</a>	759,00	1
Jaluzi kumanda liht butonu (kilitli) - 2 modül	<a href="#">NU3207••</a>	626,00	1
Jaluzi Kumanda 'Stop'lu Liht 10A - 2 modül	<a href="#">NU323718</a>	704,00	1
2 kutup anahtar - 16A - 2 modül	<a href="#">NU3262••</a>	653,00	1
Kilitli anahtar - 2 konumlu - 2 modül	<a href="#">NU3701••</a>	6.898,00	1
Energy saver - 2 modül	<a href="#">NU3283••</a>	880,00	1
Anahtar Tuş Kapağı - 1 modül	<a href="#">NU9100••</a>	81,00	1
Anahtar Tuş Kapağı - 2 modül	<a href="#">NU9200••</a>	87,00	1
<b>Işıklı Anahtar Grubu</b>			
Işıklı liht butonu - 1 modül	<a href="#">NU3106••N</a>	529,00	1
Işıklı liht butonu - 2 modül	<a href="#">NU3206••N</a>	577,00	1
Işıklı liht butonu (zil işaretli) - 2 modül	<a href="#">NU3206••CN</a>	681,00	1
Işıklı liht butonu (lamba işaretli) - 2 modül	<a href="#">NU3206••LN</a>	681,00	1
Işıklı Anahtar Tuş Kapağı - 1 modül	<a href="#">NU9100••N</a>	152,00	1
Işıklı Anahtar Tuş Kapağı - 2 modül	<a href="#">NU9200••N</a>	166,00	1
Işıklı Anahtar Beyaz LED ışığı - 12-24V (Kablolu)	<a href="#">NU9823AM</a>	481,00	1
Işıklı Anahtar Kırmızı LED ışığı, (Kablolu)	<a href="#">NU9825A</a>	323,00	1
Işıklı Anahtar Beyaz LED ışığı (Kablolu)	<a href="#">NU9825AZ</a>	323,00	1
<b>TV/FM/SAT Prizi Grubu</b>			
TV prizi (erkek) - bağımsız - 2 modül	<a href="#">NU3462••</a>	469,00	1
R-TV/SAT prizi - bağımsız - 2 modül	<a href="#">NU3454••</a>	981,00	1
R-TV/SAT Sonlu Priz - 2 modül	<a href="#">NU345518</a>	966,00	1
TV/FM/SAT prizi - bağımsız - 2 modül	<a href="#">NU3450••</a>	1.103,00	1
TV/FM prizi - bağımsız - 2 modül	<a href="#">NU3451••</a>	878,00	1
TV/FM prizi - sonlu - 2 modül	<a href="#">NU345218</a>	878,00	1
TV/FM prizi - geçişli - 2 modül	<a href="#">NU345318</a>	878,00	1
SAT prizi tekli F tipi - 1 modül	<a href="#">NU3468••</a>	352,00	1



Anahtar- 1 modül



Komütatör



Kordonlu liht buton



Jaluzi anahtarı



R-TV/SAT priz

••	Renk
18	○ Beyaz
44	● Krem

A15



2 modül topraklı priz



2 modül topraklı (kapaklı) priz



2 modül RJ12 Konnektör



1 modül Cat.6 UTP



1 modül USB priz

Tanım	Referans	Fiyat (TL)	Minimum sipariş adedi
<b>Priz Grupları</b>			
Çocuk Korumalı Topraklı Priz Vidalı Bağlantı 2 modül	<a href="#">NU3037●●</a>	266,00	1
Çocuk Korumalı Topraklı Priz Vidalı Bağlantı 2 modül (Kırmızı)	<a href="#">NU303703</a>	266,00	10
Çocuk Korumalı Topraklı Priz Hızlı Bağlantı 2 modül	<a href="#">NU3057●●</a>	266,00	1
Çocuk Korumalı Topraklı Priz Hızlı Bağlantı 2 modül (Kırmızı)	<a href="#">NU305703</a>	266,00	1
Kapaklı topraklı priz - çocuk korumalı - 2 modül	<a href="#">NU3037●●TA</a>	359,00	1
Priz - Çocuk korumalı - 1 modül	<a href="#">NU3031●●</a>	328,00	1
Topraklı Çocuk Korumalı 2li Priz	<a href="#">NU2067●●</a>	594,00	1
Çocuk Korumalı 45° Topraklı Priz - 4 modül	<a href="#">NU306618</a>	625,00	1
Çocuk Korumalı 45° Topraklı Priz Vidalı - 4 modül	<a href="#">NU306718</a>	625,00	1
Çocuk Korumalı 45° Topraklı Priz Vidalı - 4 modül (Kırmızı)	<a href="#">NU306703A</a>	839,00	10
Çocuk Korumalı 45° Topraklı Priz Hızlı Bağlantı - 4 modül (Kırmızı)	<a href="#">NU306718AS</a>	1.088,00	1
Çocuk Korumalı 45° Topraklı Priz Vidalı (izoleli) - 4 modül	<a href="#">NU306718A</a>	752,00	1
Çocuk Korumalı 45° Topraklı Priz - 6 modül	<a href="#">NU307618</a>	931,00	1
UPS Çocuk Korumalı Priz Vidalı Bağlantı - 2 modül	<a href="#">NU3039●●</a>	354,00	1
UPS Çocuk Korumalı Priz Hızlı Bağlantı - 2 modül	<a href="#">NU3059●●</a>	317,00	1
UPS Çocuk Korumalı Priz Hızlı Bağlantı - 2 modül (Kırmızı)	<a href="#">NU305903</a>	317,00	1
UPS Priz 45° Hızlı Bağlantı (Kırmızı)	<a href="#">NU304903</a>	415,00	1
UPS Priz 45° Hızlı Bağlantı tamperproof - 4 modül (Kırmızı)	<a href="#">NU306103</a>	754,00	1
UPS Priz 45° Hızlı Bağlantı tamperproof - 6 modül (Kırmızı)	<a href="#">NU307103</a>	1.127,00	1
UPS Priz Işıklı 45° Hızlı Bağlantı - 4 modül (Kırmızı)	<a href="#">NU306903S</a>	958,00	1
Çocuk Korumalı 45° UPS Priz - 4 modül (Kırmızı)	<a href="#">NU306903</a>	749,00	1
Çocuk Korumalı 45° UPS Priz - 6 modül (Kırmızı)	<a href="#">NU307903</a>	1.030,00	1
Montaj Plakalı Traş Prizi 3 modül (Beyaz)	<a href="#">MGU5.064.18</a>	2.650,00	1
Euroamerican Priz 1 modül	<a href="#">NU3021●●</a>	409,00	1
Euroamerican Priz 2 modül	<a href="#">NU3041●●</a>	382,00	1
İngiliz tipi Topraklı Priz - 15A	<a href="#">NU3045●●</a>	974,00	1
Type-C USB'li Topraklı Çocuk Korumalı Priz 2 modül	<a href="#">NU3017●●</a>	2.000,00	1
Üniversal Priz, Çocuk Korumalı, 2 modül	<a href="#">NU308418</a>	1.058,00	1
<b>USB Prizler</b>			
2xUSB Şarj Prizi Type A+C 15W / 2,4A, 1 modül	<a href="#">NU3016●●</a>	1.822,00	1
2xUSB Şarj Prizi Type A+A 10,5W / 2,1A, 2 modül	<a href="#">NU3418●●</a>	1.770,00	1
2xUSB Şarj Prizi Type A+C 12W / 2,4A, 2 modül	<a href="#">NU3018●●</a>	2.520,00	1
2xUSB Hızlı Şarj Prizi Type A+C 18W / 2,4A, 2 modül	<a href="#">NU3019●●</a>	5.122,00	1
2xUSB Hızlı Şarj Prizi Type A+C 45W / 3A, 2 modül montaj plakalı*	<a href="#">NU5013●●</a>	5.035,00	1
USB Hızlı Şarj Prizi Type C 65W / 3A, 2 modül montaj plakalı*	<a href="#">NU5014●●</a>	6.000,00	1
2xUSB Şarj Prizi Type A+C 12W / 2,4A, 2 modül montaj plakalı	<a href="#">NU5018●●</a>	2.307,00	10
2xUSB Şarj Prizi Type A+A 10,5W / 2,1A, 2 modül montaj plakalı	<a href="#">NU5418●●</a>	1.914,00	10
<b>Telefon Data Prizleri</b>			
RJ12 Telefon Prizi - 1 modül	<a href="#">NU3491●●</a>	299,00	1
RJ12 Telefon Prizi - 2 modül	<a href="#">NU3497●●</a>	329,00	1
RJ45 Cat 6 UTP- 1 modül	<a href="#">NU3414●●</a>	520,00	1
RJ45 Cat 6 UTP- 2 modül	<a href="#">NU3415●●</a>	528,00	1
RJ45 Cat 6A STP- 1 modül	<a href="#">NU3448●●</a>	1.103,00	1
RJ45 Cat 6A FTP Data Prizi - 2 modül	<a href="#">NU3449●●</a>	1.216,00	1
Boş data prizi kapağı - 2 modül	<a href="#">NU9461●●</a>	196,00	1
Boş data prizi kapağı - 1 modül	<a href="#">NU9460●●</a>	172,00	1
RJ45 Boş Kapak S-One Konnektör için 1 modül	<a href="#">NU9410●●</a>	176,00	1
2xRJ45 Boş Kapak S-One Konnektör uyumlu 2 modül	<a href="#">NU942018</a>	267,00	1
Fiber Optik Boş Kapak SC/SC APC Simplex 2 modül	<a href="#">NU943818</a>	166,00	1
Fiber Optik Boş Kapak SC/SC APC Duplex 2 modül	<a href="#">NU943918</a>	166,00	1
Fiber-optik multi-mod (OM) adaptör SC Duplex	<a href="#">VDIB6031001</a>	312,80	1
Fiber-optik single-mod (OS) adaptör SC Duplex	<a href="#">VDIB6032001</a>	336,60	1
Fiber-optik single-mod (OS) adaptör SC-APC Duplex	<a href="#">VDIB6072001</a>	258,40	1
Fiber-optik single-mod (OS) adaptör SC-APC Simplex	<a href="#">VDIB6082001</a>	353,60	1
USB 3.0 Konnektörlü Priz 1 modül	<a href="#">NU342918</a>	2.084,00	1

\*Modülerde kullanılmak üzere uygun değildir.

●●	Renk
18	○ Beyaz
44	● Krem

# Yeni Unica Beyaz ve Krem Mekanizmalar

Life Is On

Schneider  
Electric

Tanım	Referans	Fiyat (TL)	Minimum sipariş adedi
<b>Elektronik Ürünler Grubu</b>			
HDMI konektör - 1 modül	<a href="#">NU3430</a>	1.427,00	1
Dimmer 400W (Normal/Vavien) - 2 modül	<a href="#">NU351418</a>	4.170,00	1
Hareket dedektörü 2300W - 2 modül	<a href="#">NU3525</a>	5.279,00	1
Termostat - 2 modül	<a href="#">NU3501</a>	3.339,00	1
Zemin Termostatı 10A 2 modül	<a href="#">NU3503</a>	3.695,00	1
Elektronik kapı zili - 2 modül	<a href="#">NU3786</a>	3.735,00	1
<b>Tamamlayıcı Fonksiyonlar</b>			
Hoparlör prizi - 1 stereo çıkış - 1 modül	<a href="#">NU3487</a>	409,00	1
Kablo çıkışı - 2 modül	<a href="#">NU3862</a>	323,00	1
Kör kapak - 1 modül	<a href="#">NU9865</a>	109,00	1
Kör kapak - 2 modül	<a href="#">NU9866</a>	152,00	1
Bluetooth Sinyal Alıcı Priz	<a href="#">NU360118</a>	19.491,00	1
HD15 Dişi (VGA) Priz	<a href="#">NU343218</a>	1.398,00	1
3RCA Konektörlü 1 modül	<a href="#">NU343118</a>	3.728,00	1
Sigorta Tutucu - 16A 230V 1 modül	<a href="#">NU363118</a>	520,00	1
WiFi Güçlendirici - 300Mbps	<a href="#">NU360518</a>	4.130,00	1
Ses Potansiyometresi 2 modül	<a href="#">NU3602</a>	8.260,00	1
DND/MUR ve Zil İşaretli Otel Odası Dış Ünitesi - 2 modül	<a href="#">NU577718</a>	3.128,00	1
DND/MUR Otel Odası İç Ünitesi - 2 modül	<a href="#">NU521718</a>	658,00	1



2 modül termostat



1 modül hoparlör konektörü



DND/MUR Otel Odası  
İç Ünitesi



DND/MUR ve Zil İşaretli  
Otel Odası Dış Ünitesi

A16

••	Renk
18	○ Beyaz
44	● Krem

Tanım	Referans	Fiyat (TL)	Minimum sipariş adedi
<b>Yeni Unica Studio Sıva altı montaj kasaları</b>			
Sıva-altı tuğla Montaj kasası 2 modül	<a href="#">LMR8162003</a>	23,00	1
Sıva-altı tuğla Montaj kasası 3 modül	<a href="#">LMR8163003</a>	32,00	1
Sıva-altı tuğla Montaj kasası 4 modül	<a href="#">LMR8164003</a>	46,00	1
Sıva-altı tuğla Montaj kasası 7 modül	<a href="#">LMR8167003</a>	63,00	1
Sıva-altı alçıpan Montaj kasası 3 modül	<a href="#">LMR8263003</a>	75,00	1
Sıva-altı alçıpan Montaj kasası 4 modül	<a href="#">LMR8264003</a>	104,00	1
Sıva-altı alçıpan Montaj kasası 7 modül	<a href="#">LMR8267003</a>	155,00	1
<b>Yeni Unica Studio Montaj plakaları (Zamak)</b>			
Tekli, tırnaksız	<a href="#">NU7002</a>	70,00	1
Tekli, tırnaklı	<a href="#">NU7002G</a>	219,00	1
3 modül	<a href="#">NU7103</a>	147,00	1
4 modül, Unica Studio uyumlu	<a href="#">NU7104</a>	175,00	1
7 modül	<a href="#">NU7107</a>	402,00	1
<b>Yeni Unica Studio Montaj plakaları (Plastik)</b>			
Tekli, tırnaksız	<a href="#">NU7002P</a>	29,00	50
Tekli, tırnaklı	<a href="#">NU7002PG</a>	159,00	1
3 modül	<a href="#">NU7103P</a>	61,00	1
4 modül, Unica Studio uyumlu	<a href="#">NU7104P</a>	83,00	1
<b>Montaj Plakası Aksesuarları</b>			
Eski Unica => Yeni Unica montaj plakası geçiş adaptörü	<a href="#">U0_582</a>	143,00	10
Tırnak + vida kiti (1'er adet) (sadece tekli zamak NU7002 ile uyumludur)	<a href="#">NU7892</a>	83,00	1
<b>Yeni Unica Studio Çerçevesel Beyaz/Krem</b>			
Tekli çerçeve	<a href="#">NU2002●●</a>	71,00	1
İkili çerçeve	<a href="#">NU2004●●</a>	137,00	1
Üçlü çerçeve	<a href="#">NU2006●●</a>	289,00	1
Dörtlü çerçeve	<a href="#">NU2008●●</a>	403,00	1
Beşli çerçeve	<a href="#">NU2010●●</a>	457,00	1
Üç modül	<a href="#">NU2103●●</a>	106,00	1
Dört modül	<a href="#">NU2104●●</a>	140,00	1
Yedi modül	<a href="#">NU2107●●</a>	162,00	1
IP55 Çerçeve 3 modül	<a href="#">NU0553●●</a>	739,00	1
IP55 Çerçeve 4 modül	<a href="#">NU0554●●</a>	794,00	1
<b>Yeni Unica Studio Çerçevesel Alüminyum/Antrasit</b>			
Tekli çerçeve	<a href="#">NU2002●●</a>	196,00	1
İkili çerçeve	<a href="#">NU2004●●</a>	360,00	1
Üçlü çerçeve	<a href="#">NU2006●●</a>	520,00	1
Dörtlü çerçeve	<a href="#">NU2008●●</a>	752,00	1
Beşli çerçeve	<a href="#">NU2010●●</a>	891,00	1
Üç modül	<a href="#">NU2103●●</a>	319,00	1
Dört modül	<a href="#">NU2104●●</a>	323,00	1
Yedi modül	<a href="#">NU2107●●</a>	425,00	1
<b>Yeni Unica Studio Sıva-üstü montaj kasaları Beyaz/Krem</b>			
Tekli sıva üstü montaj kasası	<a href="#">NU8002●●</a>	149,00	1
2'li sıva üstü montaj kasası	<a href="#">NU8004●●</a>	267,00	1
3'lü sıva üstü montaj kasası	<a href="#">NU8006●●</a>	415,00	1
3 modül sıva üstü montaj kasası beyaz	<a href="#">NU810318</a>	205,00	1
4 modül sıva üstü montaj kasası beyaz	<a href="#">NU810318</a>	236,00	1

# Yeni Unica Studio

## Montaj Kasaları, Montaj Plakaları ve Çerçeveseler

Life Is On

Schneider  
Electric

A18



Unica Studio  
Beyaz



Unica Studio  
Krem



Unica Studio  
Antrasit



Unica Studio  
Alüminyum



Plastik montaj plakası  
2 modül



Plastik montaj plakası  
3 modül



Plastik montaj plakası  
4 modül



Zamak montaj  
plakası 2 modül



Zamak montaj plakası  
3 modül



Zamak montaj plakası  
4 modül



Zamak montaj plakası  
7 modül



Sıva-altı tuğla Montaj  
kasası 2 modül



Sıva-altı tuğla Montaj  
kasası 3 modül



Sıva-altı tuğla Montaj  
kasası 4 modül



Sıva-altı tuğla Montaj  
kasası 7 modül



Sıva-altı alçıpan Montaj  
kasası 3 modül



Sıva-altı alçıpan Montaj  
kasası 4 modül



Sıva-altı alçıpan Montaj  
kasası 7 modül

### •• Renkler

18	Beyaz
44	Krem
30	Alüminyum
54	Antrasit

# Yeni Unica Studio Color

## Montaj Kasaları, Montaj Plakaları ve Çerçeveler

Life Is On

**Schneider**  
Electric

A19

Tanım	Referans	Fiyat (TL)	Minimum sipariş adedi
<b>Yeni Unica Studio Montaj plakaları (Zamak)</b>			
Tekli, tırnaksız	<a href="#">NU7002</a>	70,00	1
Tekli, tırnaklı	<a href="#">NU7002G</a>	219,00	1
3 modül	<a href="#">NU7103</a>	147,00	1
4 modül, Unica Studio uyumlu	<a href="#">NU7104</a>	175,00	1
7 modül	<a href="#">NU7107</a>	402,00	1
<b>Yeni Unica Studio Montaj plakaları (Plastik)</b>			
Tekli, tırnaksız	<a href="#">NU7002P</a>	29,00	50
Tekli, tırnaklı	<a href="#">NU7002PG</a>	159,00	1
3 modül	<a href="#">NU7103P</a>	61,00	1
4 modül, Unica Studio uyumlu	<a href="#">NU7104P</a>	83,00	1
<b>Aksesuarlar</b>			
Eski Unica => Yeni Unica montaj plakası geçiş adaptörü	<a href="#">U0.582</a>	143,00	10
Tırnak + vida kiti (1'er adet) (sadece tekli zamak NU7002 ile uyumludur)	<a href="#">NU7892</a>	83,00	10
<b>Yeni Unica Studio Color</b>			
Tekli çerçeve	<a href="#">NU2802••</a>	149,00	1
İkili çerçeve	<a href="#">NU2804••</a>	248,00	1
Üçlü çerçeve	<a href="#">NU2806••</a>	308,00	1
Dörtlü çerçeve	<a href="#">NU2808••</a>	373,00	1
Üç modül	<a href="#">NU2703••</a>	274,00	1
Dört modül	<a href="#">NU2704••</a>	332,00	1
Yedi modül	<a href="#">NU2707••</a>	415,00	1
<b>Yeni Unica Studio Color</b>			
Tekli çerçeve	<a href="#">NU2802••</a>	293,00	1
İkili çerçeve	<a href="#">NU2804••</a>	497,00	1
Üçlü çerçeve	<a href="#">NU2806••</a>	621,00	1
Dörtlü çerçeve	<a href="#">NU2808••</a>	745,00	1
Üç modül	<a href="#">NU2703••</a>	406,00	1
Dört modül	<a href="#">NU2704••</a>	472,00	1
Yedi modül	<a href="#">NU2707••</a>	590,00	1

Beyaz/Beyaz ve  
Krem/Krem

Diğer Renk  
Seçenekleri

••	Renkler
11	Açık Yeşil/Beyaz
12	Açık Yeşil/Krem
13	Kırmızı/Beyaz
14	Erik Rengi/Beyaz
15	Erik Rengi/Krem
16	Çikolata/Beyaz
17	Çikolata/Antrasit
24	Açık Gri/Beyaz
26	Boz Kahverengi/Beyaz
27	Boz Kahverengi/Krem
28	Boz Kahverengi/Siyah
18	Beyaz
44	Krem



# Yeni Unica Studio Color

## Montaj Kasaları, Montaj Plakaları ve Çerçeveler

Life Is On

Schneider  
Electric

A20



Unica Studio Color  
Beyaz



Unica Studio Color  
Krem



Unica Studio Color  
Açık gri

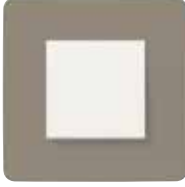

Unica Studio Color  
Boz kahverengi



Unica Studio Color  
Açık yeşil

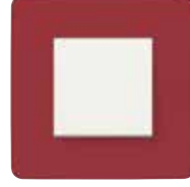

Unica Studio Color  
Kırmızı



Unica Studio Color  
Erik rengi



Unica Studio Color  
Koyu gri



Unica Studio Color  
Çikolata



Plastik montaj plakası  
2 modül



Plastik montaj plakası  
3 modül



Plastik montaj plakası  
4 modül



Zamak montaj  
plakası 2 modül



Zamak montaj plakası  
3 modül



Zamak montaj plakası  
4 modül



Zamak montaj plakası  
7 modül



Sıva-altı tuğla Montaj  
kasası 2 modül



Sıva-altı tuğla Montaj  
kasası 3 modül



Sıva-altı tuğla Montaj  
kasası 4 modül



Sıva-altı tuğla Montaj  
kasası 7 modül



Sıva-altı alçıpan Montaj  
kasası 3 modül



Sıva-altı alçıpan Montaj  
kasası 4 modül



Sıva-altı alçıpan Montaj  
kasası 7 modül

# Yeni Unica Studio Metal

## Montaj Kasaları, Montaj Plakaları ve Çerçevesel

Life Is On

Schneider  
Electric

A21

Tanım	Referans	Fiyat (TL)	Minimum sipariş adedi
<b>Yeni Unica Studio Sıva altı montaj kasaları</b>			
Sıva-altı tuğla Montaj kasası 2 modül	<a href="#">LMR8162003</a>	23,00	1
Sıva-altı tuğla Montaj kasası 3 modül	<a href="#">LMR8163003</a>	32,00	1
Sıva-altı tuğla Montaj kasası 4 modül	<a href="#">LMR8164003</a>	46,00	1
Sıva-altı tuğla Montaj kasası 7 modül	<a href="#">LMR8167003</a>	63,00	1
Sıva-altı alçıpan Montaj kasası 3 modül	<a href="#">LMR8263003</a>	75,00	1
Sıva-altı alçıpan Montaj kasası 4 modül	<a href="#">LMR8264003</a>	104,00	1
Sıva-altı alçıpan Montaj kasası 7 modül	<a href="#">LMR8267003</a>	155,00	1
<b>Yeni Unica Studio Montaj plakaları (Zamak)</b>			
Tekli, tırnaksız	<a href="#">NU7002</a>	70,00	1
Tekli, tırnaklı	<a href="#">NU7002G</a>	219,00	1
3 modül	<a href="#">NU7103</a>	147,00	1
4 modül, Unica Studio uyumlu	<a href="#">NU7104</a>	175,00	1
7 modül	<a href="#">NU7107</a>	402,00	1
<b>Yeni Unica Studio Montaj plakaları (Plastik)</b>			
Tekli, tırnaksız	<a href="#">NU7002P</a>	29,00	50
Tekli, tırnaklı	<a href="#">NU7002PG</a>	159,00	1
3 modül	<a href="#">NU7103P</a>	61,00	1
4 modül, Unica Studio uyumlu	<a href="#">NU7104P</a>	83,00	1
<b>Montaj Plakası Akseuarları</b>			
Eski Unica => Yeni Unica montaj plakası geçiş adaptörü	<a href="#">U0_582</a>	143,00	10
Tırnak + vida kiti (1'er adet) (sadece tekli zamak NU7002 ile uyumludur)	<a href="#">NU7892</a>	83,00	1
<b>Yeni Unica Studio Metal Bronz/Beyaz/Krem/Antrasit</b>			
Tekli çerçeve	<a href="#">NU2802••M</a>	534,00	1
İkili çerçeve	<a href="#">NU2804••M</a>	888,00	1
Üçlü çerçeve	<a href="#">NU2806••M</a>	1.242,00	1
Dörtlü çerçeve	<a href="#">NU2808••M</a>	2.130,00	1
Üç modül	<a href="#">NU2703••M</a>	1.056,00	1
Dört modül	<a href="#">NU2745••M</a>	1.687,00	1
Yedi modül	<a href="#">NU2707••M</a>	2.264,00	1
<b>Yeni Unica Studio Metal Koyu Alüminyum/Beyaz Alüminyum/Beyaz/Antrasit</b>			
Tekli çerçeve	<a href="#">NU2802••M</a>	590,00	1
İkili çerçeve	<a href="#">NU2804••M</a>	980,00	1
Üçlü çerçeve	<a href="#">NU2806••M</a>	1.334,00	1
Dörtlü çerçeve	<a href="#">NU2808••M</a>	2.397,00	1
Üç modül	<a href="#">NU2703••M</a>	1.208,00	1
Dört modül	<a href="#">NU2745••M</a>	1.810,00	1
Yedi modül	<a href="#">NU2707••M</a>	2.416,00	1
<b>Yeni Unica Studio Metal Bakır/Beyaz/Antrasit</b>			
Tekli çerçeve	<a href="#">NU2802••M</a>	677,00	1
İkili çerçeve	<a href="#">NU2804••M</a>	1.067,00	1
Üçlü çerçeve	<a href="#">NU2806••M</a>	1.421,00	1
Dörtlü çerçeve	<a href="#">NU2808••M</a>	2.664,00	1
Üç modül	<a href="#">NU2703••M</a>	1.208,00	1
Dört modül	<a href="#">NU2745••M</a>	1.810,00	1
Yedi modül	<a href="#">NU2707••M</a>	2.717,00	1
<b>Yeni Unica Studio Metal Altın/Beyaz/Krem/Antrasit</b>			
Tekli çerçeve	<a href="#">NU2802••M</a>	755,00	1
İkili çerçeve	<a href="#">NU2804••M</a>	1.334,00	1
Üçlü çerçeve	<a href="#">NU2806••M</a>	1.776,00	1
Dörtlü çerçeve	<a href="#">NU2808••M</a>	2.843,00	1
Üç modül	<a href="#">NU2703••M</a>	1.361,00	1
Dört modül	<a href="#">NU2745••M</a>	2.111,00	1
Yedi modül	<a href="#">NU2707••M</a>	3.019,00	1

•• Renkler
50 Bronz/Beyaz
51 Bronz/Krem
52 Bronz/Antrasit

•• Renkler
53 Koyu Alüminyum/Antrasit
55 Beyaz Alüminyum/Beyaz
56 Beyaz Alüminyum/Antrasit

•• Renkler
57 Bakır/Beyaz
58 Bakır/Antrasit

Not: "Renk kodlarındaki 2. renk, çerçevenin kenar rengini belirtmektedir"

# Yeni Unica Studio Metal

## Montaj Kasaları, Montaj Plakaları ve Çerçeveser

Life Is On

Schneider  
Electric

A22



Unica Studio Metal  
Bakır



Unica Studio Metal  
Altın



Unica Studio Metal  
Beyaz alüminyum



Unica Studio Metal  
Bakır



Unica Studio Metal  
Koyu alüminyum



Plastik montaj plakası  
2 modül



Plastik montaj plakası  
3 modül



Plastik montaj plakası  
4 modül



Zamak montaj  
plakası 2 modül



Zamak montaj plakası  
3 modül



Zamak montaj plakası  
4 modül



Zamak montaj plakası  
7 modül



Sıva-altı tuğla Montaj  
kasası 2 modül



Sıva-altı tuğla Montaj  
kasası 3 modül



Sıva-altı tuğla Montaj  
kasası 4 modül



Sıva-altı tuğla Montaj  
kasası 7 modül



Sıva-altı alçıpan Montaj  
kasası 3 modül



Sıva-altı alçıpan Montaj  
kasası 4 modül



Sıva-altı alçıpan Montaj  
kasası 7 modül

A23

Tanım	Referans	Fiyat (TL)	Minimum sipariş adedi
<b>Yeni Unica Studio Sıva altı montaj kasaları</b>			
Sıva-altı tuğla Montaj kasası 2 modül	<a href="#">LMR8162003</a>	23,00	1
Sıva-altı tuğla Montaj kasası 3 modül	<a href="#">LMR8163003</a>	32,00	1
Sıva-altı tuğla Montaj kasası 4 modül	<a href="#">LMR8164003</a>	46,00	1
Sıva-altı tuğla Montaj kasası 7 modül	<a href="#">LMR8167003</a>	63,00	1
Sıva-altı alçıpan Montaj kasası 3 modül	<a href="#">LMR8263003</a>	75,00	1
Sıva-altı alçıpan Montaj kasası 4 modül	<a href="#">LMR8264003</a>	104,00	1
Sıva-altı alçıpan Montaj kasası 7 modül	<a href="#">LMR8267003</a>	155,00	1
<b>Yeni Unica Studio Montaj plakaları (Zamak)</b>			
Tekli, tırnaksız	<a href="#">NU7002</a>	70,00	1
Tekli, tırnaklı	<a href="#">NU7002G</a>	219,00	1
3 modül	<a href="#">NU7103</a>	147,00	1
4 modül, Unica Studio uyumlu	<a href="#">NU7104</a>	175,00	1
7 modül	<a href="#">NU7107</a>	402,00	1
<b>Yeni Unica Studio Montaj plakaları (Plastik)</b>			
Tekli, tırnaksız	<a href="#">NU7002P</a>	29,00	50
Tekli, tırnaklı	<a href="#">NU7002PG</a>	159,00	1
3 modül	<a href="#">NU7103P</a>	61,00	1
4 modül, Unica Studio uyumlu	<a href="#">NU7104P</a>	83,00	1
<b>Montaj Plakası Aksesuarları</b>			
Eski Unica => Yeni Unica montaj plakası geçiş adaptörü	<a href="#">U0.582</a>	143,00	10
Tırnak + vida kiti (1'er adet) (sadece tekli zamak NU7002 ile uyumludur)	<a href="#">NU7892</a>	83,00	1

Tanım	Referans	Fiyat (TL)	Minimum sipariş adedi		
<b>Renkler</b>					
		<b>Terakota/Taş</b>	<b>Kauçuk/ Geri Dönüştürülmüş Plastik/ Taşlanmış Kağıt</b>	<b>Şeffaf Beyaz</b>	
Tekli çerçeve	<a href="#">NU60027</a>	1.030,00	773,00	618,00	1
İkili çerçeve	<a href="#">NU60047</a>	1.752,00	1.236,00	1.030,00	1
Üçlü çerçeve	<a href="#">NU60067</a>	3.090,00	1.803,00	1.545,00	1
Dörtlü çerçeve	<a href="#">NU60087</a>	4.121,00	3.090,00	2.473,00	1

••	Renkler
1	Terakota
2	Kauçuk
3	Geri Dönüştürülmüş Plastik
4	Taşlanmış Kağıt
7	Taş
9	Şeffaf Beyaz

# Unica Deco Materials

## Montaj Kasaları, Montaj Plakaları ve Çerçeveler

Life Is On

Schneider  
Electric

A24



Unica Deco Materials  
Terakota



Unica Deco Materials  
Taş



Unica Deco Materials  
Şeffaf Beyaz



Unica Deco Materials  
Kauçuk



Unica Deco Materials  
Geri Dönüştürülmüş  
Plastik



Unica Deco Materials  
Taşlaşmış Kağıt



Plastik montaj plakası  
2 modül



Plastik montaj plakası  
3 modül



Plastik montaj plakası  
4 modül



Zamak montaj  
plakası 2 modül



Zamak montaj plakası  
3 modül



Zamak montaj plakası  
4 modül



Zamak montaj plakası  
7 modül



Sıva-altı tuğla Montaj  
kasası 2 modül



Sıva-altı tuğla Montaj  
kasası 3 modül



Sıva-altı tuğla Montaj  
kasası 4 modül



Sıva-altı tuğla Montaj  
kasası 7 modül



Sıva-altı alçıpan Montaj  
kasası 3 modül



Sıva-altı alçıpan Montaj  
kasası 4 modül



Sıva-altı alçıpan Montaj  
kasası 7 modül

Tanım	Referans	Fiyat (TL)	Minimum sipariş adedi	
<b>Sıva Altı Kasalar</b>				
Multifix sıva-altı montaj kasası 2'li/4 modül 67x40mm	<a href="#">IMT35924</a>	317,00	1	
Multifix sıva-altı montaj kasası 2'li/4 modül 67x50mm	<a href="#">IMT35925</a>	363,00	1	
Multifix sıva-altı montaj kasası 3'lü/6-8 modül 67x40mm	<a href="#">IMT35934</a>	363,00	10	
Multifix sıva-altı montaj kasası 3'lü/6-8 modül 67x50mm	<a href="#">IMT35935</a>	419,00	10	
Multifix sıva-altı montaj kasası 4'lü/10 modül 67x40mm	<a href="#">IMT35944</a>	474,00	1	
Multifix sıva-altı montaj kasası 4'lü/10 modül 67x50mm	<a href="#">IMT35945</a>	524,00	1	
Multifix sıva-altı montaj kasası 67x40mm için ayıraç	<a href="#">IMT35994</a>	92,00	1	
Multifix sıva-altı montaj kasası 67x50mm için ayıraç	<a href="#">IMT35995</a>	101,00	1	
<b>Yeni Unica Pro Montaj plakaları (Zamak)</b>				
Tekli, tırnaksız	<a href="#">NU7002</a>	70,00	1	
Tekli, tırnaklı	<a href="#">NU7002G</a>	219,00	1	
6-8 modül / 3lü, Boya Koruyuculu, Unica Pro uyumlu	<a href="#">NU7006C</a>	317,00	10	
10 modül / 4lü, Boya Koruyuculu, Unica Pro uyumlu	<a href="#">NU7008C</a>	846,00	10	
<b>Yeni Unica Pro Montaj plakaları (Plastik)</b>				
Tekli, tırnaksız	<a href="#">NU7002P</a>	29,00	50	
Tekli, tırnaklı	<a href="#">NU7002PG</a>	159,00	1	
4 modül / 2li, Boya Koruyuculu, Unica Pro uyumlu	<a href="#">NU7004PC</a>	137,00	10	
<b>Montaj Plakası Aksesuarları</b>				
Eski Unica => Yeni Unica montaj plakası geçiş adaptörü	<a href="#">U0_582</a>	143,00	10	
Tırnak + vida kiti (1'er adet) (sadece tekli zamak NU7002 ile uyumludur)	<a href="#">NU7892</a>	83,00	10	
<b>Yeni Unica Pro Çerçevesel</b>				
		<b>Beyaz</b>	<b>Alüminyum/ Antrasit</b>	
Tekli çerçeve	<a href="#">NU4002••</a>	106,00	266,00	1
İkili çerçeve	<a href="#">NU4004••</a>	211,00	477,00	1
Üçlü çerçeve	<a href="#">NU4006••</a>	395,00	794,00	1
Dörtlü çerçeve	<a href="#">NU4008••</a>	528,00	923,00	1
Dört modül	<a href="#">NU4114••</a>	297,00	563,00	1
Altı modül	<a href="#">NU4116••</a>	371,00	696,00	1
Sekiz modül	<a href="#">NU4118••</a>	442,00	813,00	1
On modül	<a href="#">NU4110••</a>	516,00	974,00	1
<b>Yeni Unica Pro Sıva Üstü Montaj Kasaları</b>				
Tekli sıva üstü montaj kasası	<a href="#">NU8402••</a>	179,00	1	
2'li sıva üstü montaj kasası	<a href="#">NU8404••</a>	271,00	1	
3'li sıva üstü montaj kasası	<a href="#">NU8406••</a>	436,00	1	

••	Renkler
18	Beyaz
30	Alüminyum
54	Antrasit

# Yeni Unica Pro

## Montaj Kasaları, Montaj Plakaları ve Çerçeveser

Life Is On

Schneider  
Electric

A26



Unica Pro  
Beyaz



Unica Pro  
Alüminyum



Unica Pro  
Antrasit



Plastik montaj plakası  
2 modül



Plastik montaj plakası  
2'li 4 modül



Zamak montaj  
plakası 2 modül

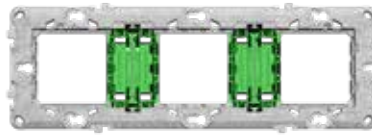

Zamak montaj plakası 3'lü-6-8 modül

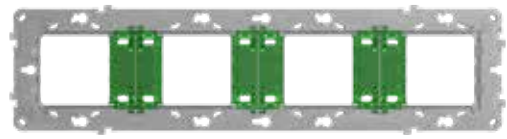

Zamak montaj plakası 4'lü-10 modül



Sıva-altı montaj kasası  
tekli-2 modül



Sıva-altı montaj kasası  
2'li-4 modül



Sıva-altı montaj kasası  
3'lü-6-8 modül



Sıva-altı montaj kasası  
4'lü-10 modül

A27



NU021020



NU023418



NU121020



NU123454



NU171030

Tanım	Referans	Fiyat (TL)	Minimum sipariş adedi
<b>Çerçeveler</b>			
2-sıra x 10-modül Çerçeve, Beyaz Antibakteriyel	<a href="#">NU021020</a>	1.392,00	1
2-sıra x 10-modül Çerçeve, Alüminyum	<a href="#">NU021030</a>	2.530,00	1
2-sıra x 10-modül Çerçeve, Antrasit	<a href="#">NU021054</a>	2.530,00	1
2-sıra x 8-modül Çerçeve, Beyaz Antibakteriyel	<a href="#">NU021820</a>	1.118,00	1
2-sıra x 8-modül Çerçeve, Alüminyum	<a href="#">NU021830</a>	1.748,00	1
2-sıra x 8-modül Çerçeve, Antrasit	<a href="#">NU021854</a>	1.748,00	1
2-kolon x 4-modül Montaj Plakalı Çerçeve, Beyaz	<a href="#">NU022418</a>	437,00	1
3-kolon x 4-modül Montaj Plakalı Çerçeve, Beyaz	<a href="#">NU023418</a>	568,00	1
4-kolon x 4-modül Montaj Plakalı Çerçeve, Beyaz	<a href="#">NU024418</a>	656,00	1
<b>Sıva-üstü Yatay Çalışma İstasyonları</b>			
2-sıra x 10-modül, Beyaz Antibakteriyel	<a href="#">NU121020</a>	2.626,00	1
2-sıra x 10-modül, Antrasit	<a href="#">NU121054</a>	4.374,00	1
2-sıra x 8-modül, Beyaz Antibakteriyel	<a href="#">NU121820</a>	2.185,00	1
2-sıra x 8-modül, Alüminyum	<a href="#">NU121830</a>	3.496,00	1
2-sıra x 8-modül, Antrasit	<a href="#">NU121854</a>	3.496,00	1
<b>Sıva-üstü Dikey Çalışma İstasyonları</b>			
2-kolon x 4-modül, Beyaz	<a href="#">NU122418</a>	1.049,00	1
2-kolon x 4-modül, Alüminyum	<a href="#">NU122430</a>	2.277,00	1
2-kolon x 4-modül, Antrasit	<a href="#">NU122454</a>	2.277,00	1
3-kolon x 4-modül, Beyaz	<a href="#">NU123418</a>	1.446,00	1
3-kolon x 4-modül, Alüminyum	<a href="#">NU123430</a>	2.626,00	1
3-kolon x 4-modül, Antrasit	<a href="#">NU123454</a>	2.626,00	1
4-kolon x 4-modül, Beyaz	<a href="#">NU124418</a>	1.748,00	1
4-kolon x 4-modül, Alüminyum	<a href="#">NU124430</a>	3.282,00	1
4-kolon x 4-modül, Antrasit	<a href="#">NU124454</a>	3.282,00	1
<b>Sıva-altı Yatay Çalışma İstasyonları</b>			
2-sıra x 10-modül, Beyaz Antibakteriyel	<a href="#">NU171020</a>	2.884,00	1
2-sıra x 10-modül, Antrasit	<a href="#">NU171054</a>	4.374,00	1
2-sıra x 8-modül, Beyaz Antibakteriyel	<a href="#">NU171820</a>	2.404,00	1
2-sıra x 8-modül, Antrasit	<a href="#">NU171854</a>	3.496,00	1



Tanım	Referans	Fiyat (TL)	Minimum sipariş adedi
<b>Sıva-altı Dikey Çalışma İstasyonları</b>			
2-kolon x 4-modül, Beyaz	<a href="#">NU172418</a>	1.184,00	1
2-kolon x 4-modül, Alüminyum	<a href="#">NU172430</a>	1.967,00	1
2-kolon x 4-modül, Antrasit	<a href="#">NU172454</a>	1.967,00	1
3-kolon x 4-modül, Beyaz	<a href="#">NU173418</a>	1.617,00	1
3-kolon x 4-modül, Alüminyum	<a href="#">NU173430</a>	2.626,00	1
3-kolon x 4-modül, Antrasit	<a href="#">NU173454</a>	2.626,00	1
4-kolon x 4-modül, Beyaz	<a href="#">NU174418</a>	1.927,00	1
4-kolon x 4-modül, Alüminyum	<a href="#">NU174430</a>	3.282,00	1
4-kolon x 4-modül, Antrasit	<a href="#">NU174454</a>	3.282,00	1
<b>Montaj Plakası</b>			
1-kolon x 4-modül Plastik Montaj Plakası	<a href="#">NU7204P</a>	135,00	1
<b>Sıva-üstü Yatay Montaj Kasaları</b>			
2-sıra x 10-modül, Beyaz Antibakteriyel	<a href="#">NU821020</a>	1.385,00	1
2-sıra x 10-modül, Alüminyum	<a href="#">NU821030</a>	2.404,00	1
2-sıra x 10-modül, Antrasit	<a href="#">NU821054</a>	2.404,00	1
2-sıra x 8-modül, Beyaz Antibakteriyel	<a href="#">NU821820</a>	1.214,00	1
2-sıra x 8-modül, Alüminyum	<a href="#">NU821830</a>	2.070,00	1
2-sıra x 8-modül, Antrasit	<a href="#">NU821854</a>	2.070,00	1
<b>Sıva-üstü Dikey Montaj Kasaları</b>			
2-kolon x 4-modül, Beyaz	<a href="#">NU822418</a>	656,00	1
3-kolon x 4-modül, Beyaz	<a href="#">NU823418</a>	787,00	1
4-kolon x 4-modül, Beyaz	<a href="#">NU824418</a>	878,00	1
<b>Sıva-altı Montaj Kasaları</b>			
2-sıra x 10-modül	<a href="#">NU8710</a>	1.564,00	1
2-sıra x 8-modül	<a href="#">NU8718</a>	1.294,00	1
2-kolon x 4-modül	<a href="#">NU8724</a>	787,00	1
3-kolon x 4-modül	<a href="#">NU8734</a>	878,00	1
4-kolon x 4-modül	<a href="#">NU8744</a>	966,00	1
<b>Montaj Aksesuarları</b>			
DIN Rayı Montaj Adaptörü (Acti9 ürün montajı için)	<a href="#">NU9800</a>	223,00	1
2-sıra x 10-modül Kasa için Topraklı Metal Ayıraç	<a href="#">NU9801</a>	201,00	1
2-sıra x 8-modül Kasa için Topraklı Metal Ayıraç	<a href="#">NU9802</a>	202,00	1



NU174454



NU821020



NU822418



NU8710



NU8724



NU9800



NU9802

## Merten System-M

### M-Pure Decor



Tekli çerçeve -  
metal/alüminyum



Tekli çerçeve -  
taş/alüminyum

### M-Pure



Tekli çerçeve - beyaz



Tekli çerçeve - aktif beyaz



Tekli çerçeve - antrasit



Tekli çerçeve - alüminyum

### M-Plan



Tekli çerçeve - krem



Tekli çerçeve - beyaz



Tekli çerçeve - aktif beyaz



Tekli çerçeve - antrasit



Tekli çerçeve - alüminyum

### M-Elegance Metal



Tekli çerçeve - platinyum  
gümüşü



Tekli çerçeve - titanyum



Tekli çerçeve - rodyum grisi



Tekli çerçeve - krom

## M-Elegance Glass



Tekli çerçeve - parlak beyaz



Tekli çerçeve - oniks siyah



Tekli çerçeve - turuncu



Tekli çerçeve - zümrüt yeşili

## M-Elegance Wood



Tekli çerçeve - kayın



Tekli çerçeve - venge



Tekli çerçeve - kiraz



Tekli çerçeve - ceviz

Anahtarlar



Anahtar mekanizması



Işıkli anahtar mekanizması



Dimmer mekanizması



Komütatör mekanizması

System-M tuş kapakları



Anahtar tuş kapağı - krem



Zil sembolü, ışıkli anahtar tuş kapağı - beyaz



Komütatör tuş kapağı - aktif beyaz



Dimmer tuş kapağı - alüminyum

Tanım	Referanslar	Fiyat (EURO)
<b>Anahtarlar</b>		
<b>Mekanizmalar</b>		
Anahtar	<a href="#">MTN3111-0000</a>	7,10
Vavien	<a href="#">MTN3116-0000</a>	7,90
Permütatör	<a href="#">MTN3117-0000</a>	15,70
Liht butonu	<a href="#">MTN3150-0000</a>	7,10
Işıkli anahtar	<a href="#">MTN3131-0000</a>	20,50
Işıkli liht butonu	<a href="#">MTN3160-0000</a>	12,60
LED dimmer, 4-200VA	<a href="#">MTN5134-0000</a>	78,00
Komütatör	<a href="#">MTN3115-0000</a>	9,60
Komütatör vavien	<a href="#">MTN3126-0000</a>	16,60
Komütatör liht butonu	<a href="#">MTN3155-0000</a>	16,60
Işıkli komütatör	<a href="#">MTN3135-0000</a>	31,00
Jaluzi/panjur anahtar	<a href="#">MTN3715-0000</a>	16,60
Jaluzi/panjur liht butonu	<a href="#">MTN3755-0000</a>	16,60

\* Minimum sipariş adedi her ürün için 1'dir.

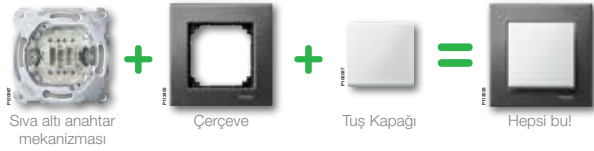

Tanım	Referanslar	Fiyat (EURO)				
<b>Prizler</b>						
<b>System-M Mekanizmalar, Tuş Kapağı ile Birlikte (M-Plan ve M-Elegance çerçeveler için)</b>	<b>Krem</b>	<b>Beyaz</b>	<b>Aktif beyaz</b>	<b>Antrasit</b>	<b>Alüminyum</b>	
Topraklı priz, çocuk korumalı	<a href="#">MTN2300-0344</a>	<a href="#">MTN2300-0319</a>	<a href="#">MTN2300-0325</a>	<a href="#">MTN2300-0414</a>	<a href="#">MTN2300-0460</a>	8,60
Kapaklı topraklı priz, çocuk korumalı		<a href="#">MTN2310-0319</a>		<a href="#">MTN2310-0414</a>		19,20
UPS prizi, çocuk korumalı		<a href="#">MTN2500-0319</a>	<a href="#">MTN2500-0325</a>	<a href="#">MTN2500-0414</a>	<a href="#">MTN2500-0460</a>	15,10
IP44 kapaklı topraklı priz, çocuk korumalı	<a href="#">MTN2314-0344</a>	<a href="#">MTN2314-0319</a>	<a href="#">MTN2314-0325</a>	<a href="#">MTN2314-0414</a>	<a href="#">MTN2314-0460</a>	21,00
USB Type A+A 2,4A prizli topraklı priz, çocuk korumalı	<a href="#">MTN2366-0344</a>	<a href="#">MTN2366-0319</a>	<a href="#">MTN2366-0325</a>	<a href="#">MTN2366-0414</a>	<a href="#">MTN2366-0460</a>	94,80
USB Type A+C 3A prizli topraklı priz, çocuk korumalı	<a href="#">MTN2367-0344</a>	<a href="#">MTN2367-0319</a>	<a href="#">MTN2367-0325</a>	<a href="#">MTN2367-0414</a>	<a href="#">MTN2367-0460</a>	123,60

## Otel Uygulamaları

### Mekanizmalar

Energy saver	<a href="#">MTN3760-0000</a>	26,30
--------------	------------------------------	-------

### System-M Tuş Kapakları

(M-Plan ve M-Elegance M-Pure çerçeveler için)	Krem	Beyaz	Aktif beyaz	Antrasit	Alüminyum	
Energy saver tuş kapağı				<a href="#">MTN315414</a>		36,40

\* Minimum sipariş adedi her ürün için 1'dir.

### System-M Tuş Kapakları

(M-Plan ve M-Elegance M-Pure çerçeveler için)	Krem	Beyaz	Aktif beyaz	Antrasit	Alüminyum	
Anahtar tuş kapağı	<a href="#">MTN432144</a>	<a href="#">MTN432119</a>	<a href="#">MTN432125</a>	<a href="#">MTN433114</a>	<a href="#">MTN433160</a>	3,10
Işıkli anahtar tuş kapağı		<a href="#">MTN436019</a>		<a href="#">MTN431014</a>		6,40
Komütatör tuş kapağı	<a href="#">MTN432544</a>	<a href="#">MTN432519</a>	<a href="#">MTN432525</a>	<a href="#">MTN433514</a>	<a href="#">MTN433560</a>	5,60
Işıkli komütatör tuş kapağı				<a href="#">MTN3420-0414</a>		13,70
Jaluzi/panjur anahtar tuş kapağı		<a href="#">MTN432419</a>	<a href="#">MTN432425</a>	<a href="#">MTN435514</a>	<a href="#">MTN435560</a>	7,10
Dimmer tuş kapağı		<a href="#">MTN5250-0319</a>	<a href="#">MTN5250-0325</a>	<a href="#">MTN5250-0414</a>	<a href="#">MTN5250-0460</a>	8,60

A33

## Prizler

### System-M prizler



LED ışıklı topraklı priz -  
krem



Kapaklı topraklı priz - beyaz



UPS prizi - aktif beyaz



IP44 kapaklı topraklı priz -  
antrasit

## Otel Uygulamaları

### System-M tuş kapakları



Energy saver tuş kapağı  
- krem

Data ve Telefon Prizleri

A34

System-M tuş kapakları



RJ11- RJ12 Telefon prizi  
tuş kapağı - krem



Tekli RJ45 tuş kapağı -  
beyaz



2'li RJ45 tuş kapağı - aktif  
beyaz



2'li RJ45 tuş kapağı -  
antrasit



2'li boş data prizi tuş kapağı -  
alüminyum

TV Prizleri

System-M tuş kapakları



TV prizi tuş kapağı  
(2 delikli) - krem



TV prizi tuş kapağı  
(2 delikli) - beyaz



TV prizi tuş kapağı  
(2 delikli) - aktif beyaz



TV prizi tuş kapağı  
(2/3 delikli) - antrasit



TV prizi tuş kapağı  
(2/3 delikli) - alüminyum

TV prizi mekanizmalar

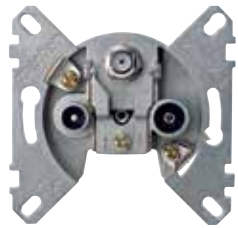

TV+ FM+SAT yıldız sonlu  
(3 çıkışlı) priz



R /TV+ SAT geçişli priz  
(2 çıkışlı)

A35

Tanım	Referanslar	Fiyat (EURO)
-------	-------------	--------------

## Data ve Telefon Prizleri

### Mekanizmalar

RJ11 telefon prizi	<a href="#">MTN463501</a>	9,60
Tekli RJ45 Cat5 UTP	<a href="#">MTN4575-0001</a>	20,50
Tekli RJ45 Cat6 UTP	<a href="#">MTN4576-0001</a>	22,10
Tekli RJ45 Cat6a STP	<a href="#">MTN4576-0021</a>	23,80
İkili RJ45 Cat5 UTP	<a href="#">MTN4575-0002</a>	22,10
İkili RJ45 Cat5 STP	<a href="#">MTN4575-0012</a>	31,70
İkili RJ45 Cat6 UTP	<a href="#">MTN4576-0002</a>	34,80
İkili RJ45 Cat6a STP	<a href="#">MTN4576-0022</a>	33,80
İkili boş data prizi tutucu	<a href="#">MTN4566-0003</a>	7,90

### System - M Tuş Kapakları

(M - Plan ve M - Elegance M - Pure çerçeveler için)

	Krem	Beyaz	Aktif beyaz	Antrasit	Alüminyum	
RJ11 - RJ12 telefon prizi tuş kapağı				<a href="#">MTN463514</a>		8,00
Tekli RJ45 tuş kapağı		<a href="#">MTN469819</a>	<a href="#">MTN469825</a>	<a href="#">MTN465814</a>	<a href="#">MTN465860</a>	10,00
İkili RJ45 tuş kapağı		<a href="#">MTN469919</a>	<a href="#">MTN469925</a>	<a href="#">MTN466514</a>	<a href="#">MTN466560</a>	12,60
İkili boş data prizi tuş kapağı		<a href="#">MTN4562-0319</a>	<a href="#">MTN4562-0325</a>	<a href="#">MTN4562-0414</a>	<a href="#">MTN4562-0460</a>	10,30

## TV Prizleri

### Mekanizmalar

TV+FM+ SAT yıldız-sonlu priz (3 çıkışlı)	<a href="#">MTN466097</a>	26,90
R/TV+ SAT geçişli priz (2 çıkışlı)	<a href="#">MTN466098</a>	26,90
R/TV+ SAT geçişli-sonlu priz (2 çıkışlı)	<a href="#">MTN466099</a>	26,90

### System - M Tuş Kapakları

(M - Plan ve M - Elegance M - Pure çerçeveler için)

	Krem	Beyaz	Aktif beyaz	Antrasit	Alüminyum	
TV prizi tuş kapağı (2 delikli)		<a href="#">MTN4122-0319</a>	<a href="#">MTN4122-0325</a>	<a href="#">MTN4122-0414</a>	<a href="#">MTN4122-0460</a>	7,10
TV prizi tuş kapağı (2/3 delikli)		<a href="#">MTN296719</a>	<a href="#">MTN296725</a>	<a href="#">MTN297514</a>	<a href="#">MTN297560</a>	7,10

\* Minimum sipariş adedi her ürün için 1'dir.

Tanım	Referanslar	Fiyat (EURO)
-------	-------------	--------------

## Elektronik Ürünler

### Mekanizmalar

Oda termostati, 230 V	<a href="#">MTN536302</a>	80,40
-----------------------	---------------------------	-------





Elektronik Ürünler

A36



Oda termostati

System-M tuş kapakları



Oda termostati tuş kapağı  
- krem

## Tamamlayıcı ürünler

## Mekanizmalar



Hoparlör prizi mekanizma

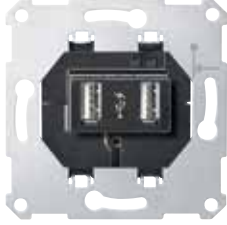

USB güç kaynağı



USB prizi 2.0



HDMI prizi



VGA prizi

## Keystone ikili adaptör ve uyumlu konnektörler

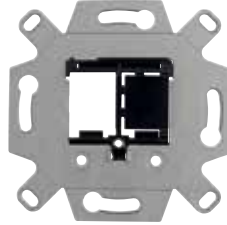

HDMI, USB, F konnektörler için keystone adaptör



USB 2.0 keystone konnektör



USB 3.0 keystone konnektör



HDMI keystone konnektör

## System-M tuş kapakları



USB, HDMI, VGA, Hoparlör prizleri için tuş kapağı - krem



USB, HDMI, VGA, Hoparlör prizleri için tuş kapağı - beyaz



USB, HDMI, VGA, Hoparlör prizleri için tuş kapağı - aktif beyaz

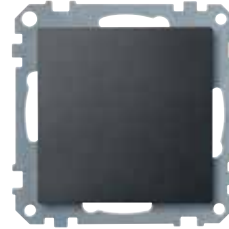

Kör kapak (Montaj plakası ile) - antrasit

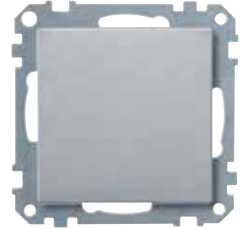

Kör kapak (Montaj plakası ile) - alüminyum

Tanım	Referanslar	Fiyat (EURO)
-------	-------------	--------------

### Tamamlayıcı Ürünler

#### Mekanizmalar

USB güç kaynağı	<a href="#">MTN4366-0100</a>	58,00
USB prizi 2.0	<a href="#">MTN4581-0000</a>	108,80
HDMI prizi	<a href="#">MTN4583-0000</a>	131,80

#### Mekanizmalar (Adaptör ana gövde ve adaptöre uygun konnektörler)

HDMI, USB, F konnektörler için keystone adaptör	<a href="#">MTN4580-0001</a>	21,80
USB 2.0 keystone konnektör	<a href="#">MTN4581-0001</a>	31,40
USB 3.0 keystone konnektör	<a href="#">MTN4582-0001</a>	35,20
HDMI keystone konnektör	<a href="#">MTN4583-0001</a>	35,20

#### Tuş Kapakları

(M-Plan ve M-Elegance M-Pure çerçeveler için)

	Beyaz	Aktif beyaz	Antrasit	Alüminyum	
USB, HDMI, VGA, hoparlör prizlerine uygun tuş kapağı	<a href="#">MTN296019</a>	<a href="#">MTN296025</a>	<a href="#">MTN297914</a>	<a href="#">MTN297960</a>	5,60
Kör kapak (montaj plakası ile)	<a href="#">MTN391619</a>	<a href="#">MTN391625</a>	<a href="#">MTN391814</a>	<a href="#">MTN391860</a>	8,60



A39

### M-Plan



Tekli çerçeve - krem



Tekli çerçeve - beyaz



Tekli çerçeve - aktif beyaz



Tekli çerçeve - antrasit



Tekli çerçeve - alüminyum

### M-Elegance Glass



Tekli çerçeve - parlak beyaz



Tekli çerçeve - oniks siyah



Tekli çerçeve - turuncu



Tekli çerçeve - zümrüt yeşili

### M-Elegance Wood



Tekli çerçeve - kayın



Tekli çerçeve - venge



Tekli çerçeve - kiraz



Tekli çerçeve - ceviz

### M-Elegance Metal



Tekli çerçeve - platinium  
gümüşü



Tekli çerçeve - titanyum



Tekli çerçeve - rodyum grisi



Tekli çerçeve - krom

Tanım	Referanslar	Fiyat (EURO)
-------	-------------	--------------

## M-Plan

Krem, Beyaz, Aktif Beyaz		Krem	Beyaz	Aktif beyaz
Tekli çerçeve	<a href="#">MTN5151</a>	4,80	4,10	4,80
İkili çerçeve	<a href="#">MTN5152</a>	6,40	5,50	6,40
Üçlü çerçeve	<a href="#">MTN5153</a>		9,60	10,30
Dörtlü çerçeve	<a href="#">MTN5154</a>		15,70	
Beşli çerçeve	<a href="#">MTN5155</a>		23,80	
Tıraş prizi çerçevesi	<a href="#">MTN5158</a>		11,00	

(••: Krem=44, Beyaz=19, Aktif beyaz=25)

Antrasit, Alüminyum		Antrasit	Alüminyum
Tekli çerçeve	<a href="#">MTN4861</a>	4,80	6,40
İkili çerçeve	<a href="#">MTN4862</a>	7,10	9,60
Üçlü çerçeve	<a href="#">MTN4863</a>	11,80	15,70
Dörtlü çerçeve	<a href="#">MTN4864</a>	19,10	
Beşli çerçeve	<a href="#">MTN4865</a>	29,30	
Tıraş prizi çerçevesi	<a href="#">MTN4888</a>	10,10	

(••: Antrasit=14, Alüminyum=60)

## M-Elegance Glass

Parlak beyaz, Oniks Siyah, Turuncu, Zümrüt Yeşili		
Tekli çerçeve	<a href="#">MTN4041</a>	25,30
İkili çerçeve	<a href="#">MTN4042</a>	44,30
Üçlü çerçeve	<a href="#">MTN4043</a>	72,00
Dörtlü çerçeve	<a href="#">MTN4044</a>	101,00
Tıraş prizi çerçevesi	<a href="#">MTN4048</a>	47,40

(••: Parlak beyaz=19, Oniks siyah=03, Zümrüt yeşili=04)

## Gümüşü Elmas, Maun Kahverengi

Tekli çerçeve	<a href="#">MTN4010-32</a>	28,30
İkili çerçeve	<a href="#">MTN4020-32</a>	53,60
Üçlü çerçeve	<a href="#">MTN4030-32</a>	82,20
Dörtlü çerçeve	<a href="#">MTN4040-32</a>	115,30

(••: Gümüşü elmas=60, Maun kahverengi=15)

## M-Elegance Wood

### Kayın, Venge, Kiraz, Ceviz

Tekli çerçeve	<a href="#">MTN4051-34</a>	28,80
İkili çerçeve	<a href="#">MTN4052-34</a>	44,30
Dörtlü çerçeve	<a href="#">MTN4054-34</a>	94,80

(••: Kayın=70, Venge=71, Kiraz=72, Ceviz=73)

## M-Elegance Metal

Platinyum Gümüşü, Titanyum, Rodyum Grisi, Krom		Platinyum gümüşü	Titanyum	Rodyum grisi	Krom
Tekli çerçeve	<a href="#">MTN4031</a>	22,10	26,90	33,80	23,80
İkili çerçeve	<a href="#">MTN4032</a>	42,60	52,20	72,60	
Üçlü çerçeve	<a href="#">MTN4033</a>		82,20	104,20	
Dörtlü çerçeve	<a href="#">MTN4034</a>		120,00	158,00	

(••: Platinyum gümüşü=60, Titanyum=05, Rodyum grisi=14, Krom=39)

\* Minimum sipariş adedi her ürün için 1'dir.

A41

Tanım	Referanslar	Fiyat (EURO)
-------	-------------	--------------

### M-Pure

Beyaz, Aktif Beyaz, Antrasit, Alüminyum	Beyaz	Aktif Beyaz	Antrasit	Alüminyum
Tekli çerçeve	3,80	4,60	4,70	6,00
İkili çerçeve	5,50	6,40	6,80	8,90
Üçlü çerçeve	9,60	10,30	11,50	15,40
Dörtlü çerçeve	15,50	15,70	18,60	24,80
Beşli çerçeve	22,30	24,50	25,70	

(••: Beyaz=19, Aktif Beyaz=25, Antrasit=14, Alüminyum=60)

### M-Pure Decor

Metal/Alüminyum, Taş/Alüminyum	Metal/Alüminyum	Taş/Alüminyum
Tekli çerçeve	13,10	16,10
İkili çerçeve	21,20	26,20
Üçlü çerçeve	32,60	
Dörtlü çerçeve	52,80	

(••: Metal=46, Taş=69, Venge=71, Meşe=74)

### M-Pure



Tekli çerçeve - beyaz



Tekli çerçeve - aktif beyaz



Tekli çerçeve - antrasit



Tekli çerçeve - alüminyum

### M-Pure Decor



Tekli çerçeve - metal/alüminyum



Tekli çerçeve - taş/alüminyum

\* Minimum sipariş adedi her ürün için 1'dir.



## M-Pure Sistem M Serisinde Yeni Bir Tasarım!

Her tür dekorasyon ile mükemmel uyum sağlayan  
“minimalist tasarım”

- Çarpıcı keskin hatlar
- Doğal malzemeler

M-Pure Decor serisindeki ürünler, tasarımında kullanılan yüksek kaliteli doğal malzemeler sayesinde, fonksiyonun ötesinde dekorasyonu tamamlayan mükemmel birer aksesuardır. Şık bir çerçeve içine yerleştirilmiş 1 mm kalınlığındaki paslanmaz çelik, taş, venge ya da meşe malzeme, M-Pure'un ikonik tasarımına farklı bir görsellik katar. Doğal malzemenin üzerindeki darbelere ve UV ışınlarına karşı koruyucu kaplama, M-Pure Decor serisindeki ürünlerin uzun yıllar ilk günkü güzelliğini korumasını sağlar.



Ticari binalar



Bilişim sistemleri

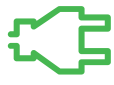

Elektrik dağıtımı

[se.com/tr](https://se.com/tr)

Life Is On

**Schneider**  
Electric

A42



Vavien/Anahtar



Kilit Yuvalı Jaluzi  
Liht Buton



Topraklı Priz,  
Çocuk Korumalı



UPS Priz,  
Çocuk Korumalı



Tekli Çerçeve



Vavien-Anahtar



Montaj kasası

Tanım	Referans	Fiyat (EURO)
<b>Anahtarlar</b>		
Vavien/Anahtar, Alüminyum	<a href="#">MTN3116-7060</a>	41,00
Liht Buton, Alüminyum	<a href="#">MTN3156-7060</a>	22,80
<b>Prizler</b>		
Topraklı Priz, Çocuk Korumalı, Vidasız Bağlantı, Alüminyum	<a href="#">MTN2300-7060</a>	20,40
Topraklı Priz, Çocuk Korumalı, Vidalı Bağlantı, Alüminyum	<a href="#">MTN2400-7060</a>	20,40
UPS Priz, Çocuk Korumalı, Alüminyum	<a href="#">MTN2500-7060</a>	42,50
<b>İletişim Grubu</b>		
RJ45 Data Prizi, Alüminyum	<a href="#">MTN470660</a>	84,00
Kör Kapak, Alüminyum	<a href="#">MTN392360</a>	18,00
TV/SAT prizi, Alüminyum	<a href="#">MTN299460</a>	48,20
<b>Çerçeveler &amp; Kasa</b>		
Tekli Çerçeve, Alüminyum	<a href="#">MTN480160</a>	18,50
İkili Çerçeve, Alüminyum	<a href="#">MTN480260</a>	30,50
Üçlü Çerçeve, Alüminyum	<a href="#">MTN480360</a>	57,60
Montaj Kasası, Yeşil	<a href="#">MTN3970-7504</a>	14,80



# Nemliyer

## Anahtar - Priz serisi

Life Is On

Schneider  
Electric

A43



Anahtar



Komütatör



Kapaklı topraklı priz



RJ11



RJ45



İkili anahtar



İkili topraklı priz

Tanım	Referans	Fiyat (TL)	Minimum sipariş adedi
<b>Anahtar Grubu</b>			
Anahtar	<a href="#">NML01001••</a>	159,30	14
Komütatör	<a href="#">NML03001••</a>	214,80	14
Vavien	<a href="#">NML04001••</a>	196,70	14
Liht butonu	<a href="#">NML07001••</a>	178,50	14
Permütatör	<a href="#">NML05001••</a>	204,10	14
<b>Priz Grubu</b>			
Kapaklı topraklı priz	<a href="#">NML31001••</a>	165,00	14
Kapaklı topraklı UPS priz	<a href="#">NML28001••</a>	182,90	14
<b>TV ve Telefon Prizler</b>			
TV prizi (Sıva Üstü)	<a href="#">NML32001••</a>	257,30	14
RJ11	<a href="#">NML41001••</a>	163,80	14
RJ45 Cat6	<a href="#">NML4300121-01</a>	493,60	14
<b>Kombine Fonksiyonlar</b>			
İkili anahtar + anahtar	<a href="#">NML7700121</a>	367,90	7
İkili komütatör + komütatör	<a href="#">NML8000121</a>	424,90	7
İkili topraklı priz + topraklı priz	<a href="#">NML75001••</a>	357,30	7

••	Renkler
21	Beyaz
33	Gri

# Mureva Styl Beyaz

## IP55-IK08 Anahtar-priz serisi

Life Is On

Schneider  
Electric

A44



Vavien



Komütatör vavien



Topraklı priz



UPS priz



Tekli montaj çerçevesi



Tekli Sıva-üstü Montaj Kasası



IP55 kapak

Tanım	Referans	Fiyat (TL)	Minimum sipariş adedi
-------	----------	------------	-----------------------

### Mekanizmalar (sıva-altı çerçeve veya sıva-üstü montaj kasası ile tamamlanmalıdır)

#### Anahtar Grubu

Vavien (anahtar olarak da bağlanabilir)	<a href="#">MUR39723</a>	312,80	1
Komütatör vavien (komütatör olarak da bağlanabilir)	<a href="#">MUR39022</a>	501,40	1
Liht buton	<a href="#">MUR39027</a>	312,80	1
Permütatör	<a href="#">MUR39023</a>	469,20	1
Etiket alanlı liht buton	<a href="#">MUR39129</a>	441,60	1

#### Priz Grubu

Çocuk korumalı topraklı priz (hızlı bağlantı)	<a href="#">MUR39134</a>	400,20	1
Çocuk korumalı UPS priz (hızlı bağlantı)	<a href="#">MUR39133</a>	400,20	1

### Sıva-altı Montaj Çerçeveleri

Tekli	<a href="#">MUR39107</a>	243,80	1
Tekli, tırnaklı	<a href="#">MUR39108</a>	345,00	1
İkili	<a href="#">MUR39101</a>	441,60	1
İkili, dikey	<a href="#">MUR39151</a>	460,00	1
Üçlü	<a href="#">MUR39109</a>	565,80	1

### Sıva-üstü Montaj Kasaları

Tekli	<a href="#">MUR39911</a>	280,60	1
İkili	<a href="#">MUR39914</a>	483,00	1
İkili, dikey	<a href="#">MUR39912</a>	483,00	1
Üçlü	<a href="#">MUR39913</a>	722,20	1

### Aksesuarlar

Sıva-altı montaj için koruma kapağı, IP44	<a href="#">MUR34007</a>	156,40	1
IP55 kapak	<a href="#">MUR39110</a>	441,60	1

# Mureva Styl Antrasit

## IP55 Anahtar - priz serisi

Life Is On

Schneider  
Electric

YENİ

YENİ

A45

YENİ

YENİ

YENİ

YENİ

YENİ

YENİ

YENİ

YENİ

YENİ

YENİ

YENİ

YENİ

YENİ

Tanım	Referans	Fiyat (TL)	Minimum sipariş adedi
<b>Mekanizmalar</b> (sıva-altı çerçeve veya sıva-üstü montaj kasası ile tamamlanmalıdır)			
<b>Anahtar Grubu</b>			
Vavien (anahtar olarak da bağlanabilir)	<a href="#">MUR37021</a>	312,80	1
Komütatör vavien (komütatör olarak da bağlanabilir)	<a href="#">MUR35019</a>	501,40	1
Liht buton	<a href="#">MUR35027</a>	312,80	1
Permütatör	<a href="#">MUR35020</a>	469,20	1
Komütatör (ikili) liht buton	<a href="#">MUR35326</a>	446,20	1
Döndürmeli acil durum kırmızı butonu	<a href="#">MUR35053</a>	1.251,20	1
3 konumlu anahtarla döndürmeli buton	<a href="#">MUR35061</a>	1.876,80	1
2 konumlu anahtarla döndürmeli buton	<a href="#">MUR35062</a>	1.876,80	1
<b>Priz Grubu</b>			
Çocuk korumalı topraklı priz (hızlı bağlantı)	<a href="#">MUR36134</a>	400,20	1
Çocuk korumalı UPS priz (hızlı bağlantı)	<a href="#">MUR36133</a>	400,20	1
<b>Tamamlayıcı Fonksiyonlar</b>			
Kablo çıkışı (3x2,5mm)	<a href="#">MUR37931</a>	441,60	1
<b>Sıva-altı Montaj Çerçeveleri</b>			
Tekli	<a href="#">MUR34107</a>	230,00	1
Tekli, tırnaklı	<a href="#">MUR34108</a>	377,20	1
İkili	<a href="#">MUR34101</a>	441,60	1
İkili, dikey	<a href="#">MUR34151</a>	460,00	1
Üçlü	<a href="#">MUR34109</a>	565,80	1
<b>Sıva-üstü Montaj Kasaları</b>			
Tekli	<a href="#">MUR37911</a>	280,60	1
İkili	<a href="#">MUR37914</a>	483,00	1
İkili, dikey	<a href="#">MUR37912</a>	483,00	1
Üçlü	<a href="#">MUR37713</a>	722,20	1
<b>Aksesuarlar</b>			
Sıva-altı montaj için koruma kapağı, IP44	<a href="#">MUR34007</a>	156,40	1
IP55 kapak	<a href="#">MUR35110</a>	441,60	1



Vavien



Komütatör vavien



Topraklı priz



UPS priz



Tekli montaj çerçevesi



Tekli sıva-üstü Montaj Kasası



IP55 kapak



**Kasa ve Buatlar**



Montaj Kasaları ve Buatlar ile  
Kolay ve Güvenli Montaj



[se.com/tr](http://se.com/tr)

Life Is On

**Schneider**  
Electric

B1



Derin boru geçmeli

## Tuğla Duvar Kasaları

Tanım	Özellik	Referans Standart Alev Almayan	Fiyat (TL)	Minimum sipariş adedi
Derin boru geçmeli, kapaksız	Halogen Free, Alev Yaymayan	<a href="#">BUA0100562E</a>	23,50	130

## Alçıpan Duvar Kasaları

Alçıpan anahtar kasası	Standart, Alev Yaymayan	<a href="#">3410-773-0000</a>	36,60	170
Alçıpan kasa ara adaptör	Standart, Alev Yaymayan	<a href="#">3410-774-0000</a>	14,70	350
Alçıpan anahtar kasası	Halogen Free, Alev Yaymayan	<a href="#">3410-773-0062</a>	52,10	170

İkili grup kasa için 1 adet, üçlü grup kasa için 2 adet ara adaptör siparişi veriniz.



Alçıpan kasa



Ara adaptör

Tanım	Boyut (mm)	Özellik	Referans	Fiyat (TL)	Minimum sipariş adedi
-------	------------	---------	----------	------------	-----------------------

## Termoplastik Dağıtıcı Buatlar

B2

## Yuvarlak

IP67	Ø 90	Standart, Alev Yaymayan	<a href="#">3472-736-0600</a>	164,80	75
------	------	-------------------------	-------------------------------	--------	----

## Kare

IP67	110 x 110 x 72	Halogen Free, Alev Yaymayan	<a href="#">3472-732-0062</a>	259,30	36
IP67	70 x 70 x 47	Standart, Alev Yaymayan	<a href="#">3472-730-0600</a>	161,30	126
IP67	85 x 85 x 52	Standart, Alev Yaymayan	<a href="#">3472-731-0600</a>	181,90	75
IP67	110 x 110 x 72	Standart, Alev Yaymayan	<a href="#">3472-732-0600</a>	206,70	36

## Dikdörtgen

IP55	110 x 180 x 60	Halogen Free, Alev Yaymayan	<a href="#">3470-741-0062</a>	255,90	40
IP67	180 x 270 x 100	Standart, Alev Yaymayan	<a href="#">3470-744-0600</a>	558,90	10
IP67	130 x 220 x 95	Standart, Alev Yaymayan	<a href="#">3472-745-0600</a>	313,70	20
IP67	220 x 300 x 100	Standart, Alev Yaymayan	<a href="#">3472-746-0600</a>	578,80	7



Ø 90



85 x 85



220 x 300



180 x 270



100 x 100



Elektrik El Aletleri,  
Kablo Makaraları,  
Grup Prizler,  
İzole Bantlar,  
Kablo Bağları ve  
Lambalar





## Saha İşlerinde Ergonomi ve Verimlilik



[se.com/tr](http://se.com/tr)

Life Is On

**Schneider**  
Electric

C1



Dijital Multimetre



Kontrol Kalemi



Kablo makarası, 40mt



İzole Bantlar



Kafa Lambası

Metal Kafesli  
El lambası

Mobiya Solar Lamba

Tanım	Referans	Fiyat (TL)	Minimum sipariş adedi
-------	----------	------------	-----------------------

## Elektrik Ölçü Aletleri

Pens dijital multimetre	<a href="#">IMT23114</a>	6.180,00	1
Dijital Multimetre Cat III 300V	<a href="#">IMT23102</a>	3.270,00	1
Dijital Multimetre Cat III 600V	<a href="#">IMT23222</a>	3.470,00	1
Çok fonksiyonlu kablo takip cihazı (bili bili)	<a href="#">IMT23106</a>	3.710,00	1
4'ü 1 arada Dijital Dedektör	<a href="#">IMT23104</a>	4.820,00	1
Kompakt Dijital Multimetre Cat III	<a href="#">IMT23112</a>	1.800,00	1
Infrared termometre	<a href="#">IMT23107</a>	3.540,00	1
Nem ölçer	<a href="#">IMT23108</a>	2.580,00	1
Kontrol kalemi	<a href="#">IMT23109</a>	1.060,00	1

## Kablo Makaraları

Kompakt, IP20, H05VVF 3G1.0 15mt kablolu, topraklı	<a href="#">IMT33135</a>	4.490,00	1
Kompakt, IP44, H05VVF 3G1.5 15mt kablolu, topraklı	<a href="#">IMT33136</a>	5.190,00	1
Kompakt, IP20, H05VVF 3G1.5 15mt kablolu, topraklı	<a href="#">IMT33137</a>	5.060,00	1
Kompakt, IP20, H05VVF 3G1.5 15mt kablolu, topraklı	<a href="#">IMT33139</a>	4.850,00	1
Klasik, IP20, H05VVF 3G1.5 20mt kablolu, topraklı	<a href="#">IMT33140</a>	6.300,00	1
Klasik, IP20, H05VVF 3G1.5 20mt kablolu, topraklı	<a href="#">IMT33142</a>	6.140,00	1
Klasik, IP44, H05VVF 3G1.5 25mt kablolu, topraklı	<a href="#">IMT33145</a>	7.310,00	1
Pro, IP44, IK08, H07RNF 3G1.5 25mt kablolu, topraklı	<a href="#">IMT33147</a>	11.730,00	1
Pro, IP44, IK08, H07RNF 3G2.5 25mt kablolu, topraklı	<a href="#">IMT33148</a>	13.960,00	1
Gelişmiş, IP44, IK08, H07RNF 3G2.5 25mt kablolu, topraklı	<a href="#">IMT33150</a>	10.790,00	1
Geniş, IP44, H05VVF 3G1.5 25mt kablolu, topraklı	<a href="#">IMT33151</a>	7.660,00	1
Geniş, IP44, H07RNF 3G2.5 25mt kablolu, topraklı	<a href="#">IMT33153</a>	10.910,00	1
Geniş, IP44, H05VVF 3G1.5 25mt kablolu, topraklı	<a href="#">IMT33154</a>	7.470,00	1
Gelişmiş, IP44, IK08, H05VVF 3G1.5 40mt kablolu, topraklı	<a href="#">IMT33156</a>	9.380,00	1
Pro, IP44, H07RNF 3G1.5 40mt kablolu, topraklı	<a href="#">IMT33158</a>	17.070,00	1
Pro, IP44, H07RNF 3G1.5 40mt kablolu, topraklı	<a href="#">IMT33161</a>	14.230,00	1

## İzole Bantlar

19mmx20m kırmızı	<a href="#">2420100</a>	62,50	*8
19mmx20m sarı	<a href="#">2420101</a>	62,50	*8
19mmx20m mavi	<a href="#">2420102</a>	62,50	*8
19mmx20m siyah	<a href="#">2420103</a>	62,50	*8
19mmx20m beyaz	<a href="#">2420104</a>	62,50	*8
19mmx20m sarı/yeşil	<a href="#">2420105</a>	78,20	*8
19mmx20m yeşil	<a href="#">2420106</a>	62,50	*8
19mmx20m kahverengi	<a href="#">2420107</a>	62,50	*8
19mmx20m gri	<a href="#">2420108</a>	62,50	*8

## Led Çalışma ve El Lambaları

\* Koli çarpanı 200'dür.

Çalışma lambası, 20W, 2000 lumen, IP65, topraklı fişli	<a href="#">IMT47225</a>	2.810,00	1
Mini el lambası 280 lumen IP20	<a href="#">IMT47238</a>	3.000,00	1
Kafa lambası 250 lumen IP54	<a href="#">IMT47239</a>	4.370,00	1
Çalışma Lambası, 18W, 2100lm, 4000K, Topraklı Fişli	<a href="#">IMT47270</a>	4.030,00	1
Çalışma Lambası, 35W, 4000lm, 4000K, USB Type A+C çıkışlı, Topraklı Fişli	<a href="#">IMT47271</a>	6.100,00	1
Çalışma Lambası, 55W, 6800lm, 4000K, USB Type A+C çıkışlı, Topraklı Fişli	<a href="#">IMT47272</a>	7.390,00	1
Çalışma Lambası, 75W, 8500lm, 4000K, USB Type A+C çıkışlı, Topraklı Fişli	<a href="#">IMT47273</a>	8.720,00	1
Metal kafesli el lambası	<a href="#">3322-675-0300</a>	1.008,00	4

## Mobiya Lambalar

Mobiya solar lamba, 170 lumen, 6 saat, IP65, solar panelli	<a href="#">AEP-LR01-S2000</a>	3.282,00	1
Mobiya Front giyilebilir kompakt lamba, 60 lumen, IP54	<a href="#">AEP-LF01-S1000</a>	1.214,00	1
Mobiya Lite lamba, 110 lumen, IP54, mobil şarj	<a href="#">AEP-LL01-S1000</a>	2.065,00	1

Tanım	Referans	Fiyat (TL)	Minimum sipariş adedi
-------	----------	------------	-----------------------

## Kablo Bağları

## Kablo Bağları (100 adet / paket)

100x2.5mm şeffaf	IMT46401	54,00	1
100x2.5mm siyah	IMT46402	54,00	1
120x2.5mm şeffaf	IMT46403	62,00	1
120x2.5mm siyah	IMT46404	62,00	1
150x3.6mm şeffaf	IMT46405	117,00	1
150x3.6mm siyah	IMT46406	117,00	1
160x2.5mm siyah	IMT46408	82,00	1
160x2.5mm şeffaf	IMT46407	82,00	1
200x4.8mm şeffaf	IMT46411	215,00	1
200x4.8mm siyah	IMT46412	215,00	1
200x3.6mm şeffaf	IMT46413	156,00	1
200x3.6mm siyah	IMT46414	156,00	1
200x2.5mm siyah	IMT46410	105,00	1
200x2.5mm şeffaf	IMT46409	105,00	1
370x4.8mm şeffaf	IMT46422	398,00	1
380x7.6mm şeffaf	IMT46424	738,00	1
380x7.6mm siyah	IMT46425	738,00	1
250x4.8mm şeffaf	IMT46415	261,00	1
300x4.8mm şeffaf	IMT46419	316,00	1
300x3.6mm şeffaf	IMT46417	235,00	1
300x3.6mm siyah	IMT46418	235,00	1
300x7.6mm siyah	IMT46421	582,00	1
550x8.8mm siyah	IMT46427	1.431,00	1
550x8.8mm şeffaf	IMT46426	1.431,00	1
780x8.8 mm siyah	IMT46428	2.115,00	1
250x4.8mm siyah	IMT46416	261,00	1
300x4.8mm siyah	IMT46420	316,00	1
370x4.8mm siyah	IMT46423	398,00	1

## Aksesuarlar (100 adet / paket)

Kendinden yapışkanlı taban (kroşe), maks. 3,6mm kalınlık	IMT46450	285,00	1
Kendinden yapışkanlı taban (kroşe), maks. 4,8mm kalınlık	IMT46451	520,00	1
Kablo bağı taban sabitleme vidası	IMT46452	285,00	1

## Rapstrap Kablo Bağı (24 adet / paket)

300x10mm siyah	IMT38068	493,00	1
----------------	----------	--------	---

Fiyatlar 1 paket fiyatıdır ve 1 paket içinden 24 adet Rapstrap kablo bağı çıkmaktadır.

## Grup Prizler

3 Schuko prizli, 3mt, antrasit	ST9433B	1.350,00	1
3 Schuko prizli, 1,5mt, beyaz	ST9431W	1.020,00	1
3 Schuko prizli, 3mt, beyaz	ST9433W	1.200,00	1
5 Schuko prizli & 2 USB prizli, 3mt, beyaz	ST945U3W	2.424,00	1
3 Schuko prizli, 5mt, beyaz	ST9435W	1.559,00	1
3 Schuko prizli & 2 USB prizli, 1,5mt, beyaz	ST943U1W	1.930,00	1
5 Schuko prizli, 5mt, beyaz	ST9455W	1.807,00	1
5 Schuko prizli & 2 USB prizli, 1,5mt, beyaz	ST945U1W	2.236,00	1
5 Schuko prizli, 3mt, beyaz	ST9453W	1.448,00	1



Antrasit grup priz



Beyaz grup priz



## Saha İşlerinde Ergonomi ve Verimlilik

### Thorsman El Aletleri

Günlük işlerinizde; verimliliğin, ergonominin ve emniyetin olduğu bir ortamda daha rahat, daha keyifli ve daha güvenli çalışmak ister misiniz?

Elektrikçileri düşünerek tasarlanmış el aletlerimiz sayesinde bu imkana ulaşabilirsiniz.

Kablo makarasından çalışma lambasına, dijital multimetreden izolasyon bandına kadar çeşitli el aletlerini barındıran seri Thorsman sayesinde artık işler daha kolay.



[se.com/tr](https://se.com/tr)

Life Is On

**Schneider**  
Electric

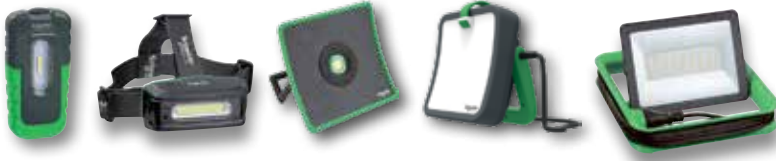

### LED Çalışma Lambaları

Farklı boyutları sayesinde, maksimum sayıda uygulama ihtiyaçlarını karşılamak için tasarlanmıştır. İster küçük veya büyük olsun, isterse iç mekan veya dış mekan olsun, mini el lambasından 50W'lık LED çalışma lambasına kadar geniş bir seri mevcuttur.

C4



### Kablo Makaraları

Seri; ergonomik sarma ve taşıma kolu, sabitlenmiş makara gibi özelliklerle taşınması ve kullanımı kolay ve sağlam ürünler sunmak üzere tasarlanmıştır.

#### Teknik özellikler:

- 15'den 40 metreye kadar
- IP20 veya IP44
- HO5 veya HO7 kablo
- Topraklı, UPS priz
- Ergonomik sarma kolu
- Led gösterge
- Fiş tutucu
- Sağlam ve sabit metal şasi



### Elektrik Ölçü Aletleri:

- Dijital multimetre
- Kompakt dijital multimetre
- Analog multimetre
- 4'ü 1 arada dijital dedektör
- 3'ü 1 arada LED dedektör
- Çok fonksiyonlu kablo takip cihazı (bili bili)
- InfraRed termometre
- Nem ölçer
- Kontrol kalemi



### İzolasyon Bantları

Farklı boyutlarda ve renklerde mevcuttur. Elektriksel izolasyon, kapama, renk kodlaması gibi işler için uygundur. Alev geciktiricili kendini söndüren malzemeden üretilmiştir.



### Kablo Bağları

Birçok farklı uygulama türünde kullanılabilir. Naylon 6,6'dan yapılmıştır ve EN 62775 ile uyumludur. Sabitleme için yapışkanlı taban aksesuarı da mevcuttur veya vidalı şekilde de sabitlenebilir.



**Acil Aydınlatma**



## Bir Binanın İhtiyacı Olan Emniyetli Çözüm

[se.com/tr](http://se.com/tr)

Life Is On

**Schneider**  
Electric

Tanım	Referans	Fiyat (TL)	Minimum sip. adedi
<b>Exiway Light Armatürler</b>			
Sürekli 50,70,90,110 lümen seçeneği, IP42	<a href="#">OVA44010</a>	3.319,00	1
Sürekli 50,70,90,110 lümen seçeneği, IP65	<a href="#">OVA44011</a>	3.648,00	1
Sürekli 120,150,200,250 lümen seçeneği, IP42	<a href="#">OVA44012</a>	3.871,00	1
Sürekli 120,150,200,250 lümen seçeneği, IP65	<a href="#">OVA44013</a>	4.314,00	1
Sürekli 250,300,400,500 lümen seçeneği, IP42	<a href="#">OVA44014</a>	4.423,00	1
Sürekli 250,300,400,500 lümen seçeneği, IP65	<a href="#">OVA44015</a>	4.866,00	1
<b>Aksesuarlar</b>			
Estetik amaçlı opal cam (ışık akısı değerini %15 düşürür)	<a href="#">OVA53215</a>	480,00	1
<b>Smartbeam Sıva-altı Armatürler</b>			
1,5 saat, 220lm, koridor için, IP42	<a href="#">OVA48909</a>	6.480,00	1
1,5 saat, 220lm, açık alan (anti-panik) için, IP42	<a href="#">OVA48910</a>	6.480,00	1
3 saat, 220lm, koridor için, IP42	<a href="#">OVA48911</a>	7.200,00	1
3 saat, 220lm, açık alan (anti-panik) için, IP42	<a href="#">OVA48908</a>	7.200,00	1
<b>Aksesuarlar</b>			
Vetrosignal kiti ve 5'li piktogram seti (sağ, sol, yukarı, aşağı, nötr)	<a href="#">OVA53180</a>	2.160,00	1
4'lü piktogram seti, 45° sağ ve sol çaprazlar	<a href="#">OVA53183</a>	920,00	1
<b>Smartbeam Sıva-üstü - Activa (kendinden testli) Armatürler</b>			
3 saat, 190lm, koridor için, IP65	<a href="#">OVA48926</a>	9.600,00	1
3 saat, 220lm, açık alan (anti-panik) için, IP65	<a href="#">OVA48927</a>	10.560,00	1
<b>Exiway Smart TBS basit sistem izleme (Smart serisi Activa özellikli armatürlerle uyumludur)</b>			
150 armatür için kontrolör	<a href="#">OVA53161</a>	11.261,00	1
250 armatür için kontrolör	<a href="#">OVA53162</a>	15.006,00	1



Smartbeam siva-altı



Smartbeam siva-üstü



Exiway Light



Smart TBS



Tanım	Referans	Fiyat (TL)	Minimum sip. adedi
-------	----------	------------	--------------------

## Acil Yönlendirme Armatürleri-LED

EasySign (Sağ, sol, aşağı, yukarı 4'lü piktogram seti ile birlikte gelir.)

### Yönlendirmeler

3 saat, Sürekli	<a href="#">OVA38251</a>	7.250,00	1
1,5 saat, Sürekli	<a href="#">OVA38250</a>	6.850,00	1
3 saat, Sürekli, 30mt görünme mesafesi	<a href="#">OVA38253</a>	9.072,00	1

### Aksesuarlar

4'lü piktogram seti, 45° sağ ve sol çaprazlar	<a href="#">OVA53188</a>	1.081,00	1
Tavan braketleri	<a href="#">OVA53190</a>	902,00	1
Tavan & busbar askı montaj kiti	<a href="#">OVA50356E</a>	1.291,00	1

SmartExit (Sağ, sol, aşağı, yukarı, dikey montaj yukarı, şeffaf 6'lı piktogram seti ile birlikte gelir.)

### Yönlendirmeler - Activa (kendiden testli)

1,5 saat, Sürekli, 26mt görünme mesafesi	<a href="#">OVA48404</a>	11.710,00	1
3 saat, Sürekli, 26mt görünme mesafesi	<a href="#">OVA48405</a>	12.526,00	1

### Aksesuarlar

7'li piktogram seti, dikey montaj sağa/sola/aşağı, 45° sağ ve sol çaprazlar	<a href="#">OVA53173</a>	864,00	1
Tavana askılı montaj kiti	<a href="#">OVA53175</a>	6.739,00	1

### Exiway Smartled Activa (manuel testli)

Süreksiz 3 saat 120lm, sürekli 110lm, IP65	<a href="#">OVA48524</a>	7.200,00	1
Süreksiz 3 saat 250lm, sürekli 250lm, IP65	<a href="#">OVA48525</a>	7.920,00	1
Süreksiz 3 saat 330lm, sürekli 500lm, IP65	<a href="#">OVA48527</a>	8.640,00	1
Süreksiz 3 saat 530lm, sürekli 500lm, IP65	<a href="#">OVA48528</a>	9.120,00	1
Süreksiz 3 saat 600lm, sürekli 500lm, IP65	<a href="#">OVA48529</a>	9.600,00	1

### Seyyar Acil Aydınlatma Armatürleri

SmartDuo (Guardian LED) - IP65 2x1200lm 1 saat Süreksiz, Activa	<a href="#">OVA48020</a>	38.995,00	1
Guardian - IP65 2X20W 1 saat Süreksiz 400lm	<a href="#">OVA41435E</a>	26.561,00	1
Guardian - IP65 2X50W 1 saat Süreksiz 1050lm	<a href="#">OVA41436E</a>	40.513,00	1
Top 4 - seyyar aci ayd. Lambası	<a href="#">OVA41317E</a>	16.560,00	1
Toplux - 10/3, seyyar aci ayd. Lambası	<a href="#">OVA41318E</a>	21.437,00	1



EasySign



EasySign piktogramlar



SmartExit



Guardian



Top 4



Exiway Smartled



Guardian LED



# Hareket Dedektörleri ve Kontrol Ürünleri



Hareket Sensörleri ve Kontrol Ürünleri ile  
Verimliliğe Doğru Adım Atın

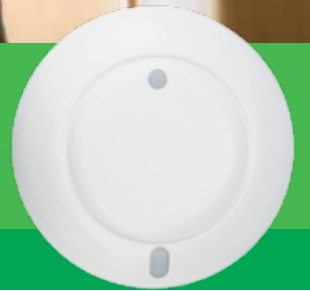

[se.com/tr](https://se.com/tr)

Life Is On

**Schneider**  
Electric

# Uygun ve verimli aydınlatma kontrolü

Kızılötesi, ultrasonik ve yüksek frekans (veya dual teknoloji) özelliklerinden yararlanan ultra hassas ARGUS hareket sensörleri; güvenilir, verimli ve üst düzey aydınlatma kontrolünü uygun maliyetle sunuyor.



## ARGUS Hareket Sensörlerinin Avantajları

- Farklı aydınlatma yükleri için uygundur.  
(LED, akkor lamba, AC halojen lamba, LVhalojen lamba, floresan lamba)
- Kızılötesi (PIR) ve ultrasonik kombinasyonlu algılama teknolojileri
- Yüksek tavan uygulamaları için yüksek frekans algılama\*
- Kızılötesi (PIR) uzaktan kumanda ile kolay programlama\*
- Çift yükleme\*
- Ölçülebilir enerji tasarrufu

\*Sadece seçili modeller içindir. Lütfen ürün özelliklerine bakın.

## Hızlı Seçim Tablosu

E1

		Dual teknoloji algılama	Yüksek frekanslı algılama	Pasif kızılötesi (PIR) algılama		
Ürün Özellikleri						
Katolog numarası		CCT551011	CCT551012	CCT551023	CCT552006	CCT551003
Ticari tanım		Dual Teknolojili (PIR + Ultrasonik) sensör 360°	ARGUS Varlık Sensörü Çift-teknolojili, 2 kanal	Yüksek frekanslı 2 kanal mikrodalga sensör, 360°	DALI Passive InfraRed sensör, 360°	ARGUS Hareket dedektörü uzun mesafe için, 2 kanallı
Algılama teknolojisi	PIR	Var	Var	-	Var	Var
	Ultrasonik	Var	Var	-	-	-
	Yüksek frekans	-	-	Var	-	-
Algılama açısı		360°	360°	360°	360°	360°
Algılama aralığı (kurulum yüksekliği: 2.5 m)		PIR: 8 m (çap) US: 10 m x 16 m 'a (oval şekil) kadar ayarlanabilir.	PIR: 8 m (çap) US: 10 m x 16 m 'a (oval şekil) kadar ayarlanabilir.	14 m (çap) 10 m (çap) 6-10 m yükseklikte	8 m (çap)	30 m (çap)
Yük 1 (maks. değerler)	Akkor lamba	2.000 W	2.000 W	2.000 W	2 x 25 DALI balast (Bölge başına 25)	2.000 W
	AC halojen lamba	1.000 W	1.000 VA	1.000 W		1.000 W
	AG halojen lamba	1.000 VA	1.000 VA	1.000 VA		600 VA
	Floresan lamba	900 VA	900 VA	900 VA		900 VA
	Enerji tasarruflu lamba (CFL ve PL) LED lamba	80 VA	80 VA	80 VA		80 VA
	LED lamba	100 W	100 W	100 W		100 W
	Kapasitif yük Maks. balast sayısı	100 µF	100 µF	100 µF		100 µF
Yük 2 (maks. değerler)	HVAC	-	5 A for ≤ 250 VAC, cosφ= 1 5 A for ≤ 30 VDC 1 A for ≤ 250 VAC, cosφ= 0,4	5 A for ≤ 250 VAC, cosφ= 1 5 A for ≤ 30 VDC 1 A for ≤ 250 VAC, cosφ= 0,4	5 A for ≤ 250 VAC, cosφ= 1 5 A for ≤ 30 VDC 1 A for ≤ 250 VAC, cosφ= 0,4	
Anma gerilimi		230 VAC, 500 V 60 Hz	230 VAC, 500 V 60 Hz	230 VAC, 500 V 60 Hz	230 VAC, 500 V 60 Hz	230 VAC, 500 V 60 Hz
Kurulum tipi		Tavan (sıva-altı / sıva-üstü)	Tavan (sıva-altı / sıva-üstü)	Tavan (sıva-altı / sıva-üstü)	Tavan (sıva-altı / sıva-üstü)	Tavan (sıva-altı / sıva-üstü)
IR uzaktan kumanda (opsiyonel)		CCT556011	CCT556011	CCT556023	CCT556006	-
Slave PIR sensörü (opsiyonel)		-	-	-	CCT555006	-

Tanım	Boyut (mm)	Referans	Fiyat (TL)	Minimum sip. adedi
İç ortam hareket dedektörü, standart 360°		<a href="#">CCT56P002</a>	4.120,00	1
Dış ortam hareket dedektörü, standart 120°		<a href="#">CCT56P004</a>	4.120,00	1
Dış ortam hareket dedektörü, standart 360°		<a href="#">CCT56P008</a>	7.018,00	1
İç ortam Sıva altı hareket dedektörü, standart 360°		<a href="#">CCT56P001</a>	4.120,00	1
Uzun menzilli hareket dedektörü		<a href="#">CCT551003</a>	11.424,00	1
Mikrodalga Sensör - 2 kanallı		<a href="#">CCT551023</a>	10.282,00	1
Dual Teknoloji (UltraSonic + PIR) Sensör - 1 kanallı		<a href="#">CCT551011</a>	11.587,00	1
Dual Teknoloji (UltraSonic + PIR) Sensör - 2 kanallı		<a href="#">CCT551012</a>	13.546,00	1

Dış ortam hareket dedektörü Standart 120°	Dış ortam hareket dedektörü Standart 360°	İç ortam hareket dedektörü Standart 360°
Ev girişlerinin ve geçiş yollarının otomatik aydınlatılması için ideal	Binaların her yönden tam anlamıyla gözlenebilmesi için ideal	Her türlü kapalı ortam aydınlatma uygulamalarında otomatik olarak açma-kapama için ideal
120°ye kadar algılama açısı	360°ye kadar algılama açısı	360° algılama açısı
Algılama alanı: 3-12 m	Algılama alanı: 8-12 m	Algılama alanı: 3 m tavan yüksekliğine monte edildiğinde 8 m'lik menzil
Aydınlık seviyesi ayar: 5 - 2000 lux	Aydınlık seviyesi ayar: 5 - 2000 lux	Aydınlık seviyesi ayar: 5 - 2000 lux
Aydınlatma süresi ayar: 3 saniye - 30 dakika	Aydınlatma süresi ayar: 5 saniye - 20 dakika	Aydınlatma süresi ayar: Sıva üstü: 3 saniye -10 dakika Sıva altı: 5 saniye - 8 dakika
Koruma sınıfı: IP 55	Koruma sınıfı: IP 55	Koruma sınıfı: IP 20
Maksimum 6 saate kadar sürekli aydınlatma	Maksimum 6 saate kadar sürekli aydınlatma	Maksimum 6 saate kadar sürekli aydınlatma
Sağlam, UV ışınlarına dayanıklı plastik gövde	Sağlam, UV ışınlarına dayanıklı plastik gövde	Sağlam, UV ışınlarına dayanıklı plastik gövde
Ürünle birlikte gelen aksesuarlar sayesinde duvara, tavana, iç ve dış köşelere kolay montaj imkânı	Ürünle birlikte gelen aksesuarlar sayesinde duvara, tavana, iç ve dış köşelere kolay montaj imkânı	

E2

*Not: Argus hareket dedektörleri, her harekette sıfırlanan Timer'ları sayesinde varlık dedektörü özelliği gösterir. Ortamda birisi bulunduğu ve hareket ettiği sürece aydınlatmalar devrede kalır.*



Tanım	Kontak	Kanal Sayısı	Rezerv süresi	Referans	Fiyat (TL)	Minimum sip. adedi
<b>IH Programlı elektromekanik Zaman Saatleri (dağıtım, aydınlatma ve ısıtma devrelerinin zamana bağlı kumandası için)</b>						
IH 24 saat, 18 mm	ON/OFF	1	-	<a href="#">15335</a>	2.098,40	1
IH 24 saat, 18 mm	ON/OFF	1	100 saat	<a href="#">15336</a>	2.171,60	1
<b>IH Programlı Dijital Zaman Saatleri</b>						
IHP 7 gün, 18 mm	ON/OFF	1	3 yıl	<a href="#">CCT15854</a>	5.538,80	1
IHP+ 7 gün, 45 mm	ON/OFF	1	6 yıl	<a href="#">CCT15551</a>	7.612,80	1
IHP+ 7 gün, 45 mm	ON/OFF	2	6 yıl	<a href="#">CCT15553</a>	8.442,40	1
<b>IC Astronomik Dijital Zaman saati*</b>						
IC Astro, 7 gün, 45 mm	ON/OFF	1	6 yıl	<a href="#">CCT15225</a>	7.041,80	1
IC Astro, 7 gün, 45 mm	ON/OFF	2	6 yıl	<a href="#">CCT15245</a>	9.857,60	1
<b>Fotosel</b>						
2-200 lux eşik ayarlı, 16				<a href="#">CCT15285</a>	5.167,90	1
<b>Merdiven Otomatığı</b>						
Elektronik 1-7 dk. ayarlı, 16 A kontak çıkışı				<a href="#">15363</a>	1.825,10	1

\* Bulduğunuz coğrafi konuma göre hesapladığı güneş doğuş ve batış saatlerini kullanarak programlama imkânı sunar. Isıtma, yol ve bahçe aydınlatmaları gibi sistemlerde kullanılır.



15336



CCT15225

E3



CCT15285



15363

## Zaman Yönetimi Cihazları



IHP

IC2000

MIN

- Bu cihazlar; aşağıdaki çeşitli parametrelere dayanarak aydınlatma yönetimiyle enerji tüketimini optimize eder:
  - Zaman, gün veya tarih
  - Belirlenen bir süre
  - İnsan hareketi veya varlığı
  - Aydınlık seviyesi
  - Gün ışığı miktarı
- Ayrıca günlük konforu da şu yöntemlerle artırılır:
  - Açma/kapama fonksiyonlarının otomasyonu
  - Aydınlatma seviyesinin manuel veya otomatik ayarlanması

### Enerji optimizasyonu ve konfor için yönetim cihazları seçimi

E4

Ürün serileri	Potansiyel enerji tasarrufu	Fonksiyonlar	Uyumluluk
			<b>LED lambalar (birim güç 2 – 8 W)</b>
<b>IH</b> Elektromekanik zaman saatleri	<b>50%</b>	<ul style="list-style-type: none"> <li>■ Saatlik, günlük ve haftalık</li> <li>■ 1 veya 2 devre</li> <li>■ Enerji rezervli veya rezervesiz (şebeke kesilmesi durumunda operasyon)</li> </ul>	15 - 50 W
<b>IHP</b> Dijital programlanabilir zaman saatleri	<b>50%</b>	<ul style="list-style-type: none"> <li>■ Saatlik, günlük ve haftalık</li> <li>■ 1 veya 2 devre</li> <li>■ Koşullu girişli veya girişsiz</li> <li>■ Anahtarlama aralığı: En az 1dk</li> </ul>	25 - 200 W
<b>IC</b> Aydınlatmaya duyarlı anahtar	<b>30%</b>	<ul style="list-style-type: none"> <li>■ Kontrol eden öğeler:               <ul style="list-style-type: none"> <li>□ Astronomil saat (otomatik gün doğumu ve gün batımı hesaplama)</li> <li>□ Aydınlık seviyesi algılama (2-2000 lux arası ayarlanabilir)</li> <li>■ Programlanabilir saat fonksiyonlu veya fonksiyonsuz</li> </ul> </li> </ul>	30 - 200 W
<b>MIN</b> Merdiven otomatığı	<b>30%</b>	<ul style="list-style-type: none"> <li>■ 30 sn - 1 saat</li> <li>■ Enkandesan lambaların bitmesinden önce aydınlık seviyesinde %50 azalma</li> </ul>	55 - 150 W

#### Not: IH/IHP/IC

Güç seviyesi belirgin derecede ise ve lamba türü büyük bir demoraj ortaya çıkarıyorsa, aydınlatma yüklerini kontrol etmek amacıyla her devre ile bir güç kontrol elemanının kombine edilmesi önerilir:

- Kontaktör
  - Kontrol aksesuarlı darbe akım anahtarı
  - Reflex iC60
- veya
- RCA iC60 (düşük oranda anahtarlmalı)



# Kablo Yönetim Sistemleri





## Çalışma Ortamınızda Enerji ve Data Erişimine Esneklik



[se.com/tr](http://se.com/tr)

Life Is On

**Schneider**  
Electric



Flip-up servis kutusu



Pop-up servis kutusu,  
manuel, 4 modül



Pop-up servis kutusu,  
12 modül



Masaaltı  
Servis kutular



Mini sütun, 70 cm

Tanım	Referans	Fiyat (TL)	Minimum sipariş adedi
-------	----------	------------	-----------------------

#### Masaüstü Servis Kutuları

Pop-up servis kutusu, manuel, boş, 3 modül	<a href="#">ISM20400</a>	15.914,00	1
Pop-up servis kutusu, manuel, boş, 4 modül	<a href="#">ISM20401</a>	15.914,00	1
Flip-up servis kutusu	<a href="#">ISM20410</a>	29.716,00	1

#### Masaaltı Servis Kutuları, Alüminyum

Servis kutusu, boş, 3 modül	<a href="#">ISM20420</a>	2.542,00	1
Servis kutusu, boş, 4 modül	<a href="#">ISM20421</a>	2.260,00	1
Servis kutusu, boş, 5 modül	<a href="#">ISM20422</a>	2.635,00	1
Servis kutusu, boş, 6 modül	<a href="#">ISM20423</a>	2.483,00	1
Servis kutusu, boş, 8 modül	<a href="#">ISM20424</a>	3.038,00	1

\* 1 modül, 45x45mm ebatında olup, 2 adet 45x22,5mm'lik modüle denk gelmektedir.

#### Servis Kutuları için Aksesuarlar

Kablo besleyici sütun (3,2 metre)	<a href="#">ISM20800</a>	18.533,00	1
Kablo besleyicisi için yuvarlak ayak (dökme demir)	<a href="#">ISM20808</a>	6.530,00	1
Kablo besleyici esnek konduit boru (Ø25 mm)	<a href="#">ISM50850</a>	3.675,00	2
Kablo besleyici esnek konduit boru için adaptör	<a href="#">INS40550</a>	10.283,00	1

#### Sütunlar, Çift Yüzeyle, Alüminyum

Mini sütun, 70 cm uzunluk	<a href="#">ISM20202</a>	14.978,00	1
Sabit sütun, 2,7 m - 3,1 m uzunluk aralığı	<a href="#">ISM20106</a>	33.470,00	1
Sabit sütun, 3,9 m - 4,3 m uzunluk aralığı	<a href="#">ISM20122</a>	40.508,00	1
Hareketli sütun, 2 m, 1,5 m etkinlik alanı yarıçapı	<a href="#">ISM20132</a>	50.713,00	1

#### Sütun Aksesuarları

Alüminyum ön kapak, 2 m uzunluk	<a href="#">ISM10950</a>	1.541,00	1
Modüler cihazlar için adaptör	<a href="#">ISM10957</a>	2.506,00	1

#### Hareketli Sütun Aksesuarları

Dökme demir ayak, yuvarlak	<a href="#">ISM20808</a>	6.530,00	1
Dökme demir ayak, dikdörtgen	<a href="#">ISM20809</a>	16.344,00	1

#### Mini Sütun Aksesuarları

Döşeme üstü kanal	<a href="#">ISM20817</a>	837,00	28
Döşeme üstü kanal - mini sütun bağlantı adaptörü	<a href="#">ISM20821</a>	4.453,00	1

#### Sabit Sütun Aksesuarları

Asma tavan bağlantı çerçevesi	<a href="#">ISM20811P</a>	626,00	1
-------------------------------	---------------------------	--------	---

## OptiLine 45 & Ultra Döşeme Altı Buatlar & Sistem Kanalları

Tanım	Referans	Fiyat (TL/m)	Minimum sipariş adedi
-------	----------	--------------	-----------------------

#### Optiline 45 Döşeme Altı Buatlar ve Aksesuarları

Döşeme altı buat, plastik, kare	<a href="#">ISM50320</a>	2.784,00	1
Döşeme altı buat, plastik, dikdörtgen	<a href="#">ISM50330</a>	2.784,00	1



Zemin kutuları



# Yeni Unica

## 45x45mm Anahtar-Priz Serisi

Life Is On

Schneider  
Electric

Tanım	Referans	Fiyat (TL)	Minimum sip. adedi
<b>45x45 Temel Kontrol Üniteleri, 16A, 250V AC, Beyaz</b>			
Anahtar / Vavien	<a href="#">NU320318</a>	196,00	1
Komütatör, ikili	<a href="#">NU321318</a>	472,00	1
Permütatör	<a href="#">NU320518</a>	521,00	1
Kör kapak 45 x 45mm	<a href="#">NU986618</a>	152,00	1
Kör kapak 22,5 x 45mm	<a href="#">NU986518</a>	109,00	1
Liht butonu	<a href="#">NU320618</a>	203,00	1
<b>45x45 Şebeke Prizleri, 45° Eğimli 16A, 250V AC, 2P+E (Alman Schuko Tip)</b>			
Topraklı priz, ikili, beyaz	<a href="#">NU306718A</a>	752,00	1
Topraklı priz, ikili, kırmızı	<a href="#">NU306703A</a>	839,00	1
Topraklı priz, üçlü, beyaz	<a href="#">NU307618</a>	931,00	1
Topraklı priz, gösterge lambalı, ikili, beyaz	<a href="#">NU306718AS</a>	1.088,00	1
Topraklı priz, gösterge lambalı, ikili, kırmızı	<a href="#">NU306703AS</a>	1.088,00	1
<b>45x45 UPS Prizleri, 45° Eğimli 16A, 250V AC, 2P+E, K ırmızı</b>			
UPS prizi tekli	<a href="#">NU304903</a>	415,00	1
UPS prizi, ikili	<a href="#">NU306903</a>	749,00	1
UPS prizi, üçlü	<a href="#">NU307903</a>	1.030,00	1
UPS prizi, gösterge lambalı, ikili	<a href="#">NU306903S</a>	958,00	1
UPS prizi, çocuk korumalı, ikili	<a href="#">NU306103</a>	754,00	1
UPS prizi, çocuk korumalı, üçlü	<a href="#">NU307103</a>	1.127,00	1
<b>TV/FM/SAT/Hi-Fi Prizleri, Beyaz</b>			
TV prizi	<a href="#">NU346218</a>	469,00	1
TV-FM prizi	<a href="#">NU345118</a>	878,00	1
TV-FM-SAT prizi	<a href="#">NU345018</a>	1.103,00	1
<b>Telefon Data Prizleri, Beyaz</b>			
1xRJ45 cat.5 UTP Actassi	<a href="#">NU341118</a>	469,00	1
2xRJ45 cat.5 UTP Actassi	<a href="#">NU342018</a>	778,00	1
1xRJ45 cat.6 UTP Actassi	<a href="#">NU341518</a>	528,00	1
2xRJ45 cat.6 UTP Actassi	<a href="#">NU341418</a>	520,00	1
<b>Multimedya Prizleri, Beyaz</b>			
HDMI konnektörlü priz (dişi-dişi)	<a href="#">NU343018</a>	1.427,00	1
USB konnektörlü priz	<a href="#">NU342918</a>	2.084,00	1
İkili USB şarj prizi 2,1A	<a href="#">NU341818</a>	1.770,00	1
Tanım	Referans	Fiyat (TL)	Minimum sip. adedi
<b>45x45 Konfor Kontrol Üniteleri, 16A, 250V AC, beyaz</b>			
İki yönlü Dimmer anahtarı 40-400 V/VA, 4 kablo bağ.	<a href="#">NU351418</a>	4.170,00	1
<b>45x45 Kaideler, plastik</b>			
1 fonksiyonlu kaide	<a href="#">NU7002P</a>	29,00	50
1 fonksiyonlu kaide, kısa tırmaklı	<a href="#">NU7002PG</a>	159,00	1
2 fonksiyonlu kaide (sadece Unica Pro ile uyumludur)	<a href="#">NU7004PC</a>	137,00	10
3 fonksiyonlu kaide	<a href="#">NU7006C</a>	317,00	1
<b>45x45 Çerçeveler</b>			
Tekli çerçeve, beyaz	<a href="#">NU200218</a>	71,00	1
İkili çerçeve, beyaz	<a href="#">NU200418</a>	137,00	1
Üçlü çerçeve, beyaz	<a href="#">NU400618</a>	395,00	1

F2

# PKS Ultra

## Sistem Kanalları ve Aksesuarları



Life Is On

Schneider  
Electric

Tanım	Referans	Fiyat (TL/m-adet)	Minimum sipariş adedi	Yuvarlama katsayısı
<b>Ultra Easy, RoHS</b>				
101 x 34 folyo kaplamalı kanal, Ultra Easy	<a href="#">ETK10134EZS</a>	284,60	192	24
101 x 50 folyo korumalı kanal, Ultra Easy	<a href="#">ETK10150EZS</a>	294,50	64	24
<b>80x50 Kanal, Beyaz RAL 9010, RoHS, VDE</b>				
80x50 folyo korumalı kanal	<a href="#">ETK80550</a>	443,60	160	16
İç köşe	<a href="#">ETK80520</a>	92,70	4	4
Dış köşe	<a href="#">ETK80530</a>	92,70	4	4
T dirsek	<a href="#">ETK80551</a>	92,70	4	4
Uç tapa	<a href="#">ETK80560</a>	27,00	10	10
Ek yeri kapatıcı	<a href="#">ETK80570</a>	27,00	10	10
Kablo tutucu	<a href="#">ETK80571</a>	35,70	10	10
<b>101x34 Kanal, Beyaz RAL 9010, RoHS, VDE</b>				
101 x 34 folyo kaplamalı kanal	<a href="#">ETK10134E</a>	388,90	192	24
İç köşe	<a href="#">ETK10120E</a>	92,80	5	5
Dış köşe	<a href="#">ETK10130E</a>	92,90	5	5
Dirsek	<a href="#">ETK10140E</a>	95,00	5	5
T dirsek	<a href="#">ETK10151E</a>	86,50	5	5
Uç tapa	<a href="#">ETK100060E</a>	28,20	10	10
Ek yeri kapatıcı	<a href="#">ETK10170E</a>	28,20	10	10
Kablo tutucu	<a href="#">ETK10171E</a>	18,20	10	10
Ara bölme	<a href="#">ETK100095</a>	105,50	32	32
<b>101 x 50 Kanal, Beyaz RAL 9010, RoHS, VDE</b>				
101 x 50 folyo korumalı kanal	<a href="#">ETK10150E</a>	446,40	160	16
İç köşe	<a href="#">ETK10120E</a>	92,80	5	5
Dış köşe	<a href="#">ETK10130E</a>	92,90	5	5
Dirsek	<a href="#">ETK10140E</a>	95,00	5	5
T dirsek	<a href="#">ETK10151E</a>	86,50	5	5
Uç tapa	<a href="#">ETK100060E</a>	28,20	10	10
Ek yeri kapatıcı	<a href="#">ETK10170E</a>	28,20	10	10
Kablo tutucu	<a href="#">ETK10171E</a>	18,20	10	10
Ara bölme	<a href="#">ETK100092E</a>	147,40	32	32
<b>151 x 50 Kanal, Beyaz RAL 9010, RoHS, VDE</b>				
151 x 50 folyo korumalı kanal tek, kapaklı	<a href="#">ETK15150</a>	491,50	80	8
151 x 50 folyo korumalı kanal, kapaksız	<a href="#">ETK151502</a>	321,80	8	8
Kapak 40 mm	<a href="#">ETK151503</a>	83,80	48	48
Kapak 75 mm	<a href="#">ETK151505</a>	100,60	16	16
Uç tapa	<a href="#">ETK150060</a>	35,70	10	10
Ek yeri kapatıcı 151 X 50 ara perdeli	<a href="#">ETK151702</a>	52,80	10	10
Ara perde	<a href="#">ETK151504</a>	135,80	24	24
Ara bölme	<a href="#">ETK100092E</a>	147,40	32	32
<b>21x12 Ultra Midi Kanal, Beyaz RAL 9010, RoHS, VDE</b>				
21x12 Ultra - Midi kanal	<a href="#">ETK21012E</a>	82,80	256	128
21X12 Ultra - Midi kanal yapışkan bantlı	<a href="#">ETK21912E</a>	141,50	128	128
<b>32x17 Ultra Midi Kanal, Beyaz RAL 9010, RoHS, VDE</b>				
32x17 Ultra - Midi kanal	<a href="#">ETK32017E</a>	81,40	120	60
32X17 Ultra - Midi kanal, yapışkan bantlı	<a href="#">ETK32917E</a>	151,40	120	60



Folyo korumalı  
sistem kanalı



ETK10120E



ETK10140E



ETK15151



ETK100092E



ETK15154



ETK21012E



ETK32017E

F3

# PKS Ultra

## Sistem Kanalları ve Aksesuarları



Life Is On

Schneider  
Electric

Tanım	Referans	Fiyat (TL/m-adet)	Minimum sipariş adedi	Yuvarlama katsayısı
<b>40x17 Ultra Midi Kanal Elemanları, Beyaz RAL 9010, RoHS</b>				
40x17 Ultra - Midi kanal	<a href="#">ETK40017E</a>	104,90	60	60
<b>74x21 Ultra Midi Kanal Elemanları, Beyaz RAL 9010, RoHS</b>				
74 x 21 Ultra - Midi kanal	<a href="#">ETK74021E</a>	297,30	24	24
<b>Anahtar Priz Montaj Aksesuarları, Beyaz RAL 9010, RoHS</b>				
Kanal üstü anahtar priz montaj kapağı, düz tip	<a href="#">ETK10194</a>	142,90	5	5
Kanal üstü anahtar priz montaj kapağı, ikili düz tip	<a href="#">ETK10186</a>	156,50	5	5
Kanal üstü anahtar priz montaj kapağı, üçlü düz tip	<a href="#">ETK10181</a>	180,60	5	5
Kanal üstü 45X45 modül kapağı	<a href="#">ETK10198E</a>	61,80	5	5
Kanal üstü 45X45 modül kapağı, ikili	<a href="#">ETK10197E</a>	71,30	5	5
Kanal üstü 45X45 modül kapağı, üçlü	<a href="#">ETK10187E</a>	86,30	5	5
Kanal üstü 45X45 modül kapağı, dörtlü	<a href="#">ETK10183E</a>	108,60	5	5
<b>PKS Serisi 45x45 Prizler</b>				
45X45 UPS priz (çocuk korumalı)	<a href="#">ETK21046E</a>	119,30	10	10
45X45 topraklı priz (çocuk korumalı)	<a href="#">ETK21045E</a>	119,30	10	10
Priz köprü bağlantı	<a href="#">ETK214546</a>	53,90	20	20
<b>Data ve Telefon Prizleri</b>				
45X45 Data, Telefon priz kapağı	<a href="#">ETK45045E</a>	40,50	10	10
45X45 Data, Telefon priz kapağı, ikili	<a href="#">ETK45245E</a>	36,30	10	10
45X22,5 Data, Telefon priz kapağı	<a href="#">ETK45022E</a>	39,00	10	10
45X22,5 kör kapak	<a href="#">ETK45122E</a>	23,70	10	10
Telefon konnektörü	<a href="#">ETK45041</a>	118,50	10	10
Data konnektörü, tooless Cat6a	<a href="#">ETK45141</a>	192,40	10	10
Data konnektörü, tooless Cat5e	<a href="#">ETK45140</a>	133,30	10	10



ETK40017E



ETK60021E



ETK74021E



ETK74032



ETK20680



ETK21045E



ETK21046E



ETK45245E



ETK45122E

Not: Kablo kanalları için belirtilen fiyatlar 1 m'lik kanal fiyatı olup, minimum sipariş adetlerinin birimi metredir.



Kablo kanalları

**Optima Easy Kablo Kanalları, Beyaz RAL 9010, RoHS**

Tanım	Referans	Fiyat (TL/m-adet)	Minimum sipariş adedi	Yuvarlama katsayısı
12X12 Kablo kanalı, 2 metre	<a href="#">ETK12312EZ</a>	24,40	448	224
16X16 Kablo kanalı, 2 metre	<a href="#">ETK16316EZ</a>	31,50	468	156
20X10 Kablo kanalı, 2 metre	<a href="#">ETK20310EZ</a>	49,50	288	144
25X16 Kablo kanalı, 2 metre	<a href="#">ETK25316EZ</a>	46,10	312	312
25X25 Kablo kanalı, 2 metre	<a href="#">ETK25325EZ</a>	54,40	192	64
25X40 Kablo kanalı, 2 metre	<a href="#">ETK25340EZ</a>	109,60	270	54
40X16 Kablo kanalı, 2 metre	<a href="#">ETK40316EZ</a>	72,20	168	84
40X25 Kablo kanalı, 2 metre	<a href="#">ETK40325EZ</a>	74,60	162	54
40X40 Kablo kanalı, 2 metre	<a href="#">ETK40340EZ</a>	94,30	144	36
40X60 Kablo kanalı, 2 metre	<a href="#">ETK40360EZ</a>	197,10	72	24
60X25 Kablo kanalı, 2 metre	<a href="#">ETK60325EZ</a>	160,30	288	36
60X40 Kablo kanalı, 2 metre	<a href="#">ETK60340EZ</a>	144,30	120	24
60X60 Kablo kanalı, 2 metre	<a href="#">ETK60360EZ</a>	180,40	96	16
80X60 Kablo kanalı, 2 metre	<a href="#">ETK80360EZ</a>	241,80	40	20
100X60 Kablo kanalı, 2 metre	<a href="#">ETK10360EZ</a>	267,10	64	16

**Optima Easy Yapışkan Bantlı Kablo Kanalları, Beyaz RAL 9010**

12X12 Kablo kanalı, 2 metre	<a href="#">ETK12912EZ</a>	39,50	448	224
16X16 Kablo kanalı, 2 metre	<a href="#">ETK16916EZS</a>	43,80	468	156
20X10 Kablo kanalı, 2 metre	<a href="#">ETK20910EZ</a>	56,80	288	144
25X16 Kablo kanalı, 2 metre	<a href="#">ETK25916EZS</a>	61,80	420	84
25X25 Kablo kanalı, 2 metre	<a href="#">ETK25925EZS</a>	70,40	192	64

F5



Yapışkanlı kablo kanalları

**Aksesuarlar, Beyaz RAL 9010**

İç köşe	16x16 için	<a href="#">ETK16320</a>	18,00	60	60
	25x16 & 25x25 için	<a href="#">ETK25320</a>	31,30	40	40
	40x16 & 40x25 & 40x40 için	<a href="#">ETK40320</a>	33,60	36	36
Dış köşe	25x16 & 25x25 için	<a href="#">ETK25330</a>	33,30	40	40
	40x16 & 40x25 & 40x40 için	<a href="#">ETK40330</a>	33,60	36	36
Dirsek	16x16 için	<a href="#">ETK16340</a>	42,30	60	60
	25x16 & 25x25 için	<a href="#">ETK25341</a>	41,00	40	40
	40x16 & 40x25 & 40x40 için	<a href="#">ETK40341</a>	64,90	40	40
	60x25 & 60x40 & 60x60 için	<a href="#">ETK60341</a>	67,30	18	18
T dirsek	25x16 & 25x25 için	<a href="#">ETK25350</a>	45,00	40	40
	40x16 & 40x25 & 40x40 için	<a href="#">ETK40350</a>	64,90	40	40
Uç tapa	25x16 & 25x25 için	<a href="#">ETK25361</a>	38,50	60	60
	40x16 & 40x25 & 40x40 için	<a href="#">ETK40361</a>	35,20	50	50
	60x25 & 60x40 & 60x60 için	<a href="#">ETK60361</a>	48,10	50	50
Ek yeri kapatıcı	40x16 & 40x25 & 40x40 için	<a href="#">ETK40370</a>	35,20	60	60

Not: Kablo kanalları için belirtilen fiyatlar 1m'lik kanal fiyatı olup, minimum sipariş adetlerinin birimi metredir.



ETK60320



ETK60330



ETK60341



ETK60350

# PKS Optima

## Döşeme üstü ve Süpürgelik Kanallar



Life Is On

Schneider  
Electric



Döşeme üstü kanal

Tanım	Referans	Fiyat (TL/m-adet)	Minimum sipariş adedi	Yuvarlama katsayısı
<b>Döşeme Üstü Kanal, Gri RAL 7023</b>				
77X19 sırtı kanal, 2 metre	<a href="#">ETK77019</a>	254,70	80	40
50X12 balık sırtı kanal, 2 metre	<a href="#">ETK50012</a>	152,90	60	60
<b>Aksesuarlar, Döşeme Üstü Kanal, Gri RAL 7023</b>				
Dirsek 77x19 için	<a href="#">ETK77040</a>	90,00	5	5
T dirsek 77x19 için	<a href="#">ETK77050</a>	90,00	5	5
<b>70x20 Süpürgelik Kanal</b>				
70x20 süpürgelik kanal, 2 metre	<a href="#">ETK70221</a>	297,30	30	30

Not: Kablo kanalları için belirtilen fiyatlar 1m'lik kanal fiyatı olup, minimum sipariş adetlerinin birimi metredir.



70x20  
süpürgelik kanal

## PKS İklim Klima Kanalları



ETK70296

Tanım	Referans	Fiyat (TL/m-adet)	Minimum sipariş adedi	Yuvarlama katsayısı
<b>65x48 Klima Kanalı, Beyaz RAL 9010, RoHS</b>				
65X48 kanal	<a href="#">ETK65048</a>	251,40	24	24
İç köşe	<a href="#">ETK65020</a>	83,80	5	5
Dış köşe	<a href="#">ETK65030</a>	83,80	5	5
Dirsek	<a href="#">ETK65040</a>	88,90	5	5
Uç tapa	<a href="#">ETK65060</a>	54,50	5	5
Ek yeri kapatıcı	<a href="#">ETK65070</a>	83,80	10	10
Duvar geçişi	<a href="#">ETK65080</a>	94,20	5	5
Duvar çıkışı	<a href="#">ETK65090</a>	68,50	5	5

Not: Kablo kanalları için belirtilen fiyatlar 1 m'lik kanal fiyatı olup, minimum sipariş adetlerinin birimi metredir.



İklim kanalları

F6



# Modüler Sigorta Kutuları





## Estetik Mimariler için Kurulumu Kolay Sigorta Kutuları



[se.com/tr](http://se.com/tr)

Life Is On

**Schneider**  
Electric

# Easy9

## Sigorta Kutuları ve Aksesuarları

Halogen free - IP40 - IK07 - IEC 60670-1

Life Is On

Schneider  
Electric

Tanım	Boyutlar (cm) U x G x Y	Referans	Fiyat (TL)	Minimum sip. adedi	Koli adedi
-------	----------------------------	----------	---------------	-----------------------	---------------

### Sıva Üstü Dağıtım Kutuları, Halogen Free (HF)

#### Şeffaf Kapaklı

8 otomatik sigorta kapasiteli	22x17x10	<a href="#">EZ9EUG108</a>	914,80	1	12
12 otomatik sigorta kapasiteli	29x19x10	<a href="#">EZ9EUG112</a>	1.127,70	1	10
18 otomatik sigorta kapasiteli	37x23x11	<a href="#">EZ9EUG118</a>	1.984,40	1	5
24 otomatik sigorta kapasiteli, 2 sıralı	26x33x11	<a href="#">EZ9EUG212</a>	2.207,00	1	5
36 otomatik sigorta kapasiteli, 3 sıralı	26x46x11	<a href="#">EZ9EUG312</a>	2.236,10	1	4

#### Beyaz Opak Kapaklı

8 otomatik sigorta kapasiteli	22x17x10	<a href="#">EZ9EUH108</a>	934,10	1	12
12 otomatik sigorta kapasiteli	29x19x10	<a href="#">EZ9EUH112</a>	1.214,80	1	10
18 otomatik sigorta kapasiteli	37x23x11	<a href="#">EZ9EUH118</a>	1.897,30	1	5
24 otomatik sigorta kapasiteli, 2 sıralı	26x33x11	<a href="#">EZ9EUH212</a>	2.158,60	1	5
36 otomatik sigorta kapasiteli, 3 sıralı	26x46x11	<a href="#">EZ9EUH312</a>	2.695,90	1	4

### Sıva Altı Dağıtım Kutuları, Halogen Free (HF)

#### Şeffaf Kapaklı

8 otomatik sigorta kapasiteli	22x17x10	<a href="#">EZ9EUE108</a>	992,20	1	12
12 otomatik sigorta kapasiteli	29x19x10	<a href="#">EZ9EUE112</a>	1.137,40	1	10
18 otomatik sigorta kapasiteli	37x23x11	<a href="#">EZ9EUE118</a>	1.476,20	1	5
24 otomatik sigorta kapasiteli, 2 sıralı	26x33x11	<a href="#">EZ9EUE212</a>	1.887,60	1	5
36 otomatik sigorta kapasiteli, 3 sıralı	26x46x11	<a href="#">EZ9EUE312</a>	2.420,00	1	4

#### Beyaz Opak Kapaklı

8 otomatik sigorta kapasiteli	22x17x10	<a href="#">EZ9EUF108</a>	929,30	1	12
12 otomatik sigorta kapasiteli	29x19x10	<a href="#">EZ9EUF112</a>	1.205,20	1	10
18 otomatik sigorta kapasiteli	37x23x11	<a href="#">EZ9EUF118</a>	1.766,60	1	5
24 otomatik sigorta kapasiteli, 2 sıralı	26x33x11	<a href="#">EZ9EUF212</a>	2.250,60	1	5
36 otomatik sigorta kapasiteli, 3 sıralı	26x46x11	<a href="#">EZ9EUF312</a>	2.173,20	1	4

Not: Klemens bağlantılı Easy 9 Sigorta Kutusu referansları için 444 30 30 ile iletişime geçiniz.



## Easy9 EU

Yeni referansları ile Easy9 EU serisi ile tanışın!

- Easy9 EU, sağlam modüler bir gövdeye sahiptir (IK07) ve bu sayede yaşam alanlarına mükemmel uyum sağlar.
- Opak beyaz veya şeffaf siyah kapaklı olarak kullanıma uygundur.
- Ürün yelpazesi; 4, 6, 8, 12, 18, 24, 36 veya 54 modül genişliğinde, 1, 2 veya 3 sıralı şekilde siva altı ve siva üstü olarak kullanıma hazır gövdeler içerir.
- Ergonomik tasarımı ile kolay montaja uygundur.



[se.com/tr](https://se.com/tr)

Life Is On

**Schneider**  
Electric

# Resi9 MP

## Modüler Sigorta Kutuları ve Aksesuarları

Halogen free - IP40

Life Is On

Schneider  
Electric

Tanım	Boyutlar (mm) G x Y x D	Referans	Fiyat (TL)	Minimum sip. adedi	Koli adedi
-------	----------------------------	----------	---------------	-----------------------	---------------

### Sıva Üstü Dağıtım Kutuları, Halogen Free (HF)

#### Dumanlı Şeffaf Kapaklı

4 otomatik sigorta kapasiteli	124x198x95	<a href="#">MIP10104T</a>	803,40	1	20
6 otomatik sigorta kapasiteli	160x198x95	<a href="#">MIP10106T</a>	871,20	1	18
8 otomatik sigorta kapasiteli	196x228x102	<a href="#">MIP10108T</a>	963,20	1	10
12 otomatik sigorta kapasiteli	268x228x102	<a href="#">MIP10112T</a>	1.321,30	1	8
18 otomatik sigorta kapasiteli	376x228x102	<a href="#">MIP10118T</a>	1.829,50	1	5
24 otomatik sigorta kapasiteli, 2 sıralı	268x353x102	<a href="#">MIP10212T</a>	2.323,20	1	5
36 otomatik sigorta kapasiteli, 3 sıralı	268x478x102	<a href="#">MIP10312T</a>	3.310,60	1	4

#### Beyaz Opak Kapaklı

4 otomatik sigorta kapasiteli	124x198x95	<a href="#">MIP10104</a>	803,40	1	20
6 otomatik sigorta kapasiteli	160x198x95	<a href="#">MIP10106</a>	871,20	1	18
8 otomatik sigorta kapasiteli	196x228x102	<a href="#">MIP10108</a>	963,20	1	10
12 otomatik sigorta kapasiteli	268x228x102	<a href="#">MIP10112</a>	1.321,30	1	8
18 otomatik sigorta kapasiteli	376x228x102	<a href="#">MIP10118</a>	1.829,50	1	5
24 otomatik sigorta kapasiteli, 2 sıralı	268x353x102	<a href="#">MIP10212</a>	2.526,50	1	5
36 otomatik sigorta kapasiteli, 3 sıralı	268x478x102	<a href="#">MIP10312</a>	3.310,60	1	4

### Sıva Altı Dağıtım Kutuları, Halogen Free (HF)

#### Dumanlı Şeffaf Kapaklı

24 otomatik sigorta kapasiteli, 2 sıralı	294 x 377 x 98	<a href="#">MIP20212T</a>	2.323,20	1	5
36 otomatik sigorta kapasiteli, 3 sıralı	294 x 502 x 98	<a href="#">MIP20312T</a>	3.039,50	1	4

#### Beyaz Opak Kapaklı

8 otomatik sigorta kapasiteli	222 x 252 x 97	<a href="#">MIP20108</a>	963,20	1	10
12 otomatik sigorta kapasiteli	294 x 252 x 97	<a href="#">MIP20112</a>	1.321,30	1	8
18 otomatik sigorta kapasiteli	402 x 252 x 99	<a href="#">MIP20118</a>	1.829,50	1	5
24 otomatik sigorta kapasiteli, 2 sıralı	294 x 377 x 98	<a href="#">MIP20212</a>	2.323,20	1	5
36 otomatik sigorta kapasiteli, 3 sıralı	294 x 502 x 98	<a href="#">MIP20312</a>	3.039,50	1	4

Tanım	Ürün Özelliği	Referans	Fiyat (TL)	Minimum sip. adedi	Koli adedi
Terminal blok desteği (2li paket) - kesilebilir	18 modül	<a href="#">MIP99036</a>	358,20	1	
Terminal bloğu	8 delikli	<a href="#">MIP99038</a>	261,40	1	
	16 delikli	<a href="#">MIP99039</a>	435,60	1	
Bölünebilir boşluk kapakları (10'lu paket)		<a href="#">MIP99047</a>	387,20	1	
Alçıpan duvar Sıva altı montaj kiti		<a href="#">MIP99046</a>	2.589,40	1	
Micro Pragma	51 x 130 x 60	10205	246,80	1	1

Not: Bu sayfadaki sigorta kutuları tek referans sistemine göre seçilir, arka taban ve ön yüz beraber teslim edilir. Taban ve önyüzü ayrı sipariş etmek için lütfen 444 30 30 Müşteri Destek Merkezi'ni arayınız.



MIP99050



MIP99037



13411



10205

G3



## Yenilikçi Tasarımı ile Mini Pragma

Mini Pragma sigorta kutuları;

- Yaşam alanlarında iç dekorasyonu tamamlayan ve anahtar prizlerle uyumlu bir tasarıma sahiptir.
- Pratik kurulumu sayesinde elektrikçilerin çalışmasını kolaylaştırır.
- Konutlar için eksiksiz elektrik tesisat çözümü sunar.



[se.com/tr](http://se.com/tr)

Life Is On

**Schneider**  
Electric



# Sanayi Tipi Fiş - Priz Serileri ve Kombinasyon Kutuları



Hızlı Montaj, Güvenli Kullanım



[se.com/tr](http://se.com/tr)

Life Is On

**Schneider**  
Electric

# Sanayi Tipi Fiş-Prizler

## Kauçuk Fiş-Priz Serisi

### Boş Kombinasyon Kutuları

Life Is On

Schneider  
Electric



Kauçuk üçlü  
grup priz



3201-301-0300  
1x16A düz fiş



3201-367-0900  
1x16A pano prizi



130x200



220x300

Açıklama	Bağlantı tipi	Referans	Fiyat (TL)	Minimum sip. adedi
<b>1x16A, Monofaze, 2P + T, IP44</b>				
Priz grubu	Kauçuk uzatma prizi	<a href="#">3201-360-0300</a>	184,20	40
	Kauçuk duvar prizi	<a href="#">3201-362-0300</a>	233,80	30
	Kauçuk üçlü grup priz	<a href="#">3201-366-0301</a>	396,80	12
	Makina prizi	<a href="#">3201-364-0900</a>	218,30	30
	Pano prizi	<a href="#">3201-367-0900</a>	125,40	100
Fiş grubu	Kauçuk düz fiş (IP54)	<a href="#">3201-301-0300</a>	123,90	60
	Kauçuk eğik fiş (IP54)	<a href="#">3201-302-0300</a>	149,70	45

#### Ark Kaynak Makina Bağlantı Elemanları

200A, 16-50 mm	Düz fiş	Kablolu	<a href="#">3273-301-0365</a>	519,80	50
	Trafo prizi	Kablolu	<a href="#">3273-368-0365</a>	695,40	50
400A, 50-95 mm	Düz fiş	Kablolu	<a href="#">3274-301-0366</a>	541,10	50
	Trafo prizi	Kablolu	<a href="#">3274-368-0366</a>	707,70	50
	Uzatma prizi	Kablolu	<a href="#">3274-360-0366</a>	566,00	50

Tanım	Boyut (mm)	Referans	Fiyat (TL)	Minimum sip. adedi
<b>Boş Kombinasyon Kutuları</b>				
IP 54	130x220	<a href="#">3477-757-0600</a>	475,80	1
	220x300	<a href="#">3477-758-0600</a>	786,40	1

\*Not: IP54 ürünlerde nötr barası mevcuttur.

H1





PKF 16M723  
3x16A uzatma prizi,  
IP67 vidalı bağlantı



PKY 16F723  
3x16A eğik makina prizi,  
IP67 hızlı bağlantı



PKF 16M423  
3x16A uzatma prizi,  
IP67 vidalı bağlantı



PKX 16M423  
3x16A düz fiş,  
IP44 hızlı bağlantı



PKE 16M734  
4x16A düz fiş,  
IP67 vidalı bağlantı



PKF 16W434  
4x16A duvar prizi,  
IP44 vidalı bağlantı



PKX 16M434  
4x16A düz fiş,  
IP44 hızlı bağlantı

Açıklama	Referans	Fiyat (TL)	Minimum sip. adedi
----------	----------	------------	--------------------

#### 3x16A, Monofaze, 2P + T, Vidalı Bağlantı, IP67

Priz grubu	Uzatma prizi	<a href="#">PKF16M723</a>	740,00	1
	Eğik makina prizi	<a href="#">PKF16F723</a>	650,00	10
	Düz makina prizi	<a href="#">PKF16G723</a>	700,00	1
Fiş grubu	Duvar prizi	<a href="#">PKY16W723</a>	1.110,00	10
	Düz fiş	<a href="#">PKE16M723</a>	630,00	10
	Duvar fişi	<a href="#">83554</a>	1.230,00	4
	Eğik makina fişi	<a href="#">83854</a>	870,00	10

#### Hızlı bağlantı

Priz grubu	Uzatma prizi	<a href="#">PKY16M723</a>	810,00	1
	Eğik makina prizi	<a href="#">PKY16F723</a>	770,00	1
	Düz makina prizi	<a href="#">PKY16G723</a>	770,00	1
Fiş grubu	Düz fiş	<a href="#">PKX16M723</a>	720,00	10

#### 3x16A, Monofaze, 2P + T, vidalı bağlantı, IP44

Priz grubu	Uzatma prizi	<a href="#">PKF16M423</a>	540,00	1
	Eğik makina prizi	<a href="#">PKF16F423</a>	560,00	10
	Düz makina prizi	<a href="#">PKF16G423</a>	600,00	10
	Duvar prizi	<a href="#">PKY16W423</a>	760,00	8
Fiş grubu	Düz fiş	<a href="#">PKE16M423</a>	460,00	10
	Eğik makina fişi	<a href="#">81804</a>	980,00	10

#### Hızlı Bağlantı

Priz grubu	Uzatma prizi	<a href="#">PKY16M423</a>	610,00	10
	Eğik makina prizi	<a href="#">PKY16F423</a>	690,00	10
	Duvar prizi	<a href="#">PKY16W423</a>	890,00	1
Fiş grubu	Düz fiş	<a href="#">PKX16M423</a>	530,00	10

#### Sistem Adaptörleri

3x16A CEE17 / 2P+T Schuko adaptör	<a href="#">PKZA203</a>	1.550,00	1
-----------------------------------	-------------------------	----------	---

#### 4x16A, Trifaze, 3P + T, Vidalı Bağlantı, IP67

Priz grubu	Uzatma prizi	<a href="#">PKF16M734</a>	1.000,00	1
	Eğik makina prizi	<a href="#">PKF16F734</a>	850,00	10
	Düz makina prizi	<a href="#">PKF16G734</a>	850,00	1
	Duvar prizi	<a href="#">PKF16W734</a>	1.220,00	10
Fiş grubu	Düz fiş	<a href="#">PKE16M734</a>	760,00	1
	Eğik makina fişi	<a href="#">83858</a>	970,00	10

#### Hızlı Bağlantı

Priz grubu	Uzatma prizi	<a href="#">PKY16M734</a>	1.000,00	10
Fiş grubu	Düz fiş	<a href="#">PKX16M734</a>	870,00	10

#### 4x16A, Trifaze, 3P + T, Vidalı Bağlantı, IP44

Priz grubu	Uzatma prizi	<a href="#">PKF16M434</a>	720,00	1
	Eğik makina prizi	<a href="#">PKF16F434</a>	590,00	10
	Düz makina prizi	<a href="#">PKF16G434</a>	680,00	10
	Duvar prizi	<a href="#">PKY16W434</a>	980,00	8
Fiş grubu	Düz fiş	<a href="#">PKE16M434</a>	500,00	10

#### Hızlı Bağlantı

Priz grubu	Uzatma prizi	<a href="#">PKY16M434</a>	790,00	10
	Eğik makina prizi	<a href="#">PKY16F434</a>	740,00	1
	Duvar prizi	<a href="#">PKY16W434</a>	1.080,00	1
Fiş grubu	Düz fiş	<a href="#">PKX16M434</a>	700,00	1

# Sanayi Tipi Fiş-Prizler

## CEE17 Norm Fiş-Priz Serisi

### PratiKa Serisi

Life Is On

Schneider  
Electric



PKF16G735  
5x16A düz makina prizi  
IP67 vidalı bağlantı



PKF16W435  
5x16A duvar prizi  
IP44 vidalı bağlantı



PKY16M435  
5x16A uzatma prizi  
IP44 hızlı bağlantı



PKF32M723  
3x32A uzatma prizi  
IP67 vidalı bağlantı



PKX32M723  
3x32A düz fiş,  
IP67 hızlı bağlantı



PKE32W423  
3x32A duvar fişi,  
IP44 vidalı bağlantı



PKE32M734  
34x32A düz fiş,  
IP67 vidalı bağlantı

Açıklama	Referans	Fiyat (TL)	Minimum sip. adedi	
<b>5x16A, Trifaze, 3P +N + T, Vidalı Bağlantı, IP67</b>				
Priz grubu	Uzatma prizi	PKF16M735	1.220,00	1
	Eğik makina prizi	PKF16F735	1.070,00	10
	Düz makina prizi	PKF16G735	970,00	10
	Duvar prizi	PKF16W735	1.530,00	1
Fiş grubu	Düz fiş	PKE16M735	930,00	10
	Eğik makina fişi	83859	1.120,00	1
<b>Hızlı Bağlantı</b>				
Priz grubu	Uzatma prizi	PKY16M735	1.080,00	8
	Eğik makina prizi	PKY16F735	1.150,00	10
	Düz makina prizi	PKY16G735	970,00	1
Fiş grubu	Düz fiş	PKX16M735	1.030,00	10
<b>5x16A, Trifaze, 3P +N + T, Vidalı Bağlantı, IP44</b>				
Priz grubu	Uzatma prizi	PKF16M435	950,00	10
	Eğik makina prizi	PKF16F435	820,00	10
	Düz makina prizi	PKF16G435	880,00	10
	Duvar prizi	PKF16W435	1.190,00	6
Fiş grubu	Düz fiş	PKE16M435	680,00	1
	Eğik makina fişi	81809	970,00	4
<b>Hızlı bağlantı</b>				
Priz grubu	Uzatma prizi	PKY16M435	950,00	10
	Eğik makina prizi	PKY16F435	1.020,00	10
	Düz makina prizi	PKY16G435	1.040,00	10
	Duvar prizi	PKY16W435	1.070,00	6
Fiş grubu	Düz fiş	PKX16M435	720,00	10
<b>3x32A, Monofaze, 2P + T, Vidalı Bağlantı, IP67</b>				
Priz grubu	Uzatma prizi	PKF32M723	950,00	1
	Eğik makina prizi	PKF32F723	870,00	1
	Düz makina prizi	PKF32G723	870,00	6
	Duvar prizi	PKF32W723	1.460,00	5
Fiş grubu	Düz fiş	PKE32M723	770,00	6
	Duvar fişi	83566	1.900,00	2
<b>Hızlı bağlantı</b>				
Priz grubu	Uzatma prizi	PKY32M723	1.150,00	1
	Eğik makina prizi	PKY32F723	1.000,00	8
Fiş grubu	Düz fiş	PKX32M723	1.100,00	6
<b>3x32A, Monofaze, 2P + T, Vidalı Bağlantı, IP44</b>				
Priz grubu	Uzatma prizi	PKF32M423	740,00	10
	Eğik makina prizi	PKF32F423	700,00	8
	Düz makina prizi	PKF32G423	700,00	10
	Duvar prizi	PKF32W423	1.010,00	6
Fiş grubu	Düz fiş	PKE32M423	630,00	10
<b>Hızlı Bağlantı</b>				
Priz grubu	Uzatma prizi	PKY32M423	1.070,00	1
	Eğik makina prizi	PKY32F423	890,00	8
	Duvar prizi	PKY32W423	1.260,00	6
Fiş grubu	Düz fiş	PKX32M423	790,00	1
<b>4x32A, Trifaze, 3P + T, Vidalı Bağlantı, IP67</b>				
Priz grubu	Uzatma prizi	PKF32M734	1.170,00	6
	Eğik makina prizi	PKF32F734	970,00	8
	Düz makina prizi	PKF32G734	970,00	6
	Duvar prizi	PKF32W734	1.550,00	1
Fiş grubu	Düz fiş	PKE32M734	880,00	1
<b>Hızlı Bağlantı</b>				
Priz grubu	Uzatma prizi	PKY32M734	1.470,00	1
	Eğik makina prizi	PKY32F734	1.120,00	1
Fiş grubu	Düz fiş	PKX32M734	1.260,00	1

# Sanayi Tip Fiş-Prizler

## CEE17 Norm Fiş-Priz Serisi

### PratiKa Serisi

Life Is On

Schneider  
Electric



PKF32M434  
4x32A uzatma prizi,  
IP44 vidalı bağlantı



PKY32M434  
4x32A uzatma prizi,  
IP44 hızlı bağlantı



PKY32F435  
5x32A eğik makina prizi,  
IP44 hızlı bağlantı



PKY32W435  
5x32A duvar prizi,  
IP44 hızlı bağlantı



81378  
3x63A düz fiş,  
IP67 vidalı bağlantı

Açıklama	Referans	Fiyat (TL)	Minimum sip. adedi	
<b>4x32A, Trifaze, 3P + T, Vidalı Bağlantı, IP44</b>				
Priz grubu	Uzatma prizi	<a href="#">PKF32M434</a>	950,00	10
	Eğik makina prizi	<a href="#">PKF32F434</a>	820,00	8
	Düz makina prizi	<a href="#">PKF32G434</a>	820,00	10
	Duvar prizi	<a href="#">PKF32W434</a>	1.220,00	1
Fiş grubu	Düz fiş	<a href="#">PKE32M434</a>	720,00	1
<b>Hızlı bağlantı</b>				
Priz grubu	Uzatma prizi	<a href="#">PKY32M434</a>	1.150,00	1
	Eğik makina prizi	<a href="#">PKY32F434</a>	1.000,00	1
	Duvar prizi	<a href="#">PKY32W434</a>	1.410,00	6
Fiş grubu	Düz fiş	<a href="#">PKX32M434</a>	1.130,00	1
<b>5x32A, Trifaze, 3P + N + T, Vidalı Bağlantı, IP67</b>				
Priz grubu	Uzatma prizi	<a href="#">PKF32M735</a>	1.370,00	1
	Eğik makina prizi	<a href="#">PKF32F735</a>	1.170,00	1
	Düz makina prizi	<a href="#">PKF32G735</a>	1.070,00	6
	Duvar prizi	<a href="#">PKF32W735</a>	1.830,00	1
Fiş grubu	Düz fiş	<a href="#">PKE32M735</a>	1.140,00	6
	Eğik fiş	<a href="#">81771</a>	1.790,00	6
	Duvar fişi	<a href="#">83571</a>	2.510,00	2
	Eğik makina fişi	<a href="#">83871</a>	1.590,00	4
<b>Hızlı Bağlantı</b>				
Priz grubu	Uzatma prizi	<a href="#">PKY32M735</a>	1.760,00	1
	Eğik makina prizi	<a href="#">PKY32F735</a>	1.290,00	7
	Düz makina prizi	<a href="#">PKY32G735</a>	1.500,00	1
Fiş grubu	Düz fiş	<a href="#">PKX32M735</a>	1.570,00	1
<b>5x32A, Trifaze, 3P + N + T, Vidalı Bağlantı, IP44</b>				
Priz grubu	Uzatma prizi	<a href="#">PKF32M435</a>	1.000,00	1
	Eğik makina prizi	<a href="#">PKF32F435</a>	1.040,00	1
	Düz makina prizi	<a href="#">PKF32G435</a>	940,00	6
	Duvar prizi	<a href="#">PKF32W435</a>	1.450,00	6
Fiş grubu	Düz fiş	<a href="#">PKE32M435</a>	920,00	1
	Duvar fişi	<a href="#">PKE32W435</a>	1.040,00	1
	Eğik makina fişi	<a href="#">81821</a>	1.250,00	1
<b>Hızlı Bağlantı</b>				
Priz grubu	Uzatma prizi	<a href="#">PKY32M435</a>	1.430,00	1
	Eğik makina prizi	<a href="#">PKY32F435</a>	1.190,00	1
	Duvar prizi	<a href="#">PKY32W435</a>	1.730,00	1
Fiş grubu	Düz fiş	<a href="#">PKX32M435</a>	1.290,00	10
<b>3x63A, Monofaze, 2P + T, Vidalı Bağlantı, IP67</b>				
Priz grubu	Uzatma prizi	<a href="#">81478</a>	3.970,00	1
	Eğik makina prizi	<a href="#">81278</a>	3.360,00	1
	Düz makina prizi	<a href="#">81178</a>	4.690,00	1
Fiş grubu	Düz fiş	<a href="#">81378</a>	3.120,00	1
<b>4x63A, Trifaze, 3P + T, Vidalı Bağlantı, IP67</b>				
Priz grubu	Uzatma prizi	<a href="#">81482</a>	4.590,00	1
	Eğik makina prizi	<a href="#">81282</a>	3.410,00	1
	Duvar prizi	<a href="#">81182</a>	4.880,00	1
	Düz Makina Prizi	<a href="#">81682</a>	2.840,00	1
Fiş grubu	Duvar fişi	<a href="#">81582</a>	5.510,00	1
	Düz fiş	<a href="#">81382</a>	3.630,00	1
	Düz makina fişi	<a href="#">81882</a>	3.950,00	1

H4

# Sanayi Tip Fiş-Prizler

## CEE17 Norm Fiş-Priz Serisi

### PratiKa Serisi

Life Is On

Schneider  
Electric



81383  
5x63A düz fiş,  
IP67 vidalı bağlantı

Tanım	Referans	Fiyat (TL)	Minimum sipariş adedi	
<b>5x63A, Trifaze, 3P + N + T, Vidalı Bağlantı, IP67</b>				
Priz grubu	Uzatma Prizi	<a href="#">81483</a>	4.540,00	1
	Eğik makina Prizi	<a href="#">81283</a>	3.800,00	1
	Duvar Prizi	<a href="#">81183</a>	5.260,00	1
	Düz Makina Prizi	<a href="#">81683</a>	3.700,00	1
Fiş grubu	Düz Fiş	<a href="#">81383</a>	4.180,00	1
	Duvar Fişi	<a href="#">81583</a>	6.300,00	1
	Düz makina Fişi	<a href="#">81883</a>	4.790,00	1



81894  
4x125A düz makina fişi,  
IP67 vidalı bağlantı

<b>4x125A, Trifaze, 3P + T, Vidalı Bağlantı, IP67</b>				
Priz grubu	Uzatma Prizi	<a href="#">81494</a>	7.350,00	1
	Eğik makina prizi	<a href="#">81294</a>	4.350,00	1
	Duvar Prizi	<a href="#">81194</a>	9.740,00	1
	Düz Makina Prizi	<a href="#">81694</a>	4.270,00	1
Fiş grubu	Düz Fiş	<a href="#">81394</a>	6.690,00	1
	Duvar Fişi	<a href="#">81594</a>	8.290,00	1
	Düz makina Fişi	<a href="#">81894</a>	4.650,00	1



81495  
5x125A uzatma prizi,  
IP67 vidalı bağlantı

<b>5x125A, Trifaze, 3P + N + T, Vidalı Bağlantı, IP67</b>				
Priz grubu	Uzatma Prizi	<a href="#">81495</a>	7.860,00	1
	Eğik makina prizi	<a href="#">81295</a>	5.580,00	1
	Duvar Prizi	<a href="#">81195</a>	10.440,00	1
	Düz Makina Prizi	<a href="#">81695</a>	5.180,00	1
Fiş grubu	Düz Fiş	<a href="#">81395</a>	7.660,00	1
	Duvar Fişi	<a href="#">81595</a>	8.880,00	1
	Düz makina Fişi	<a href="#">81895</a>	6.100,00	1

H5

Açıklama	Bağlantı tipi	Referans	Fiyat (TL)	Minimum sip. adedi	
<b>İçten Kilitli Prizler</b>		<b>Koruma Sınıfı</b>			
<b>3 x 16, monofaze, 2P+T</b>	Makina prizi	IP44	<a href="#">82031</a>	4.010,00	1
	Makina prizi	IP65	<a href="#">82081</a>	4.770,00	1
	Duvar prizi	IP44	<a href="#">83031</a>	4.810,00	1
<b>4 x 16, trifaze, 3P+T</b>	Makina prizi	IP44	<a href="#">82035</a>	4.490,00	1
	Makina prizi	IP65	<a href="#">82085</a>	5.610,00	1
	Duvar prizi	IP44	<a href="#">83085</a>	5.530,00	1
<b>5 x 16, trifaze, 3P+N+T</b>	Makina prizi	IP44	<a href="#">82036</a>	5.070,00	1
	Makina prizi	IP65	<a href="#">82086</a>	5.720,00	1
	Duvar prizi	IP44	<a href="#">83036</a>	6.100,00	1
<b>3 x 32, monofaze, 2P+T</b>	Makina prizi	IP44	<a href="#">82042</a>	4.730,00	1
	Makina prizi	IP65	<a href="#">82092</a>	6.220,00	1
	Duvar prizi	IP44	<a href="#">83042</a>	5.660,00	1
<b>4 x 32, trifaze, 3P+T</b>	Makina prizi	IP44	<a href="#">82046</a>	5.410,00	1
	Makina prizi	IP65	<a href="#">82096</a>	6.840,00	1
	Duvar prizi	IP44	<a href="#">83046</a>	6.490,00	1
<b>5 x 32, trifaze, 3P+N+T</b>	Makina prizi	IP44	<a href="#">82047</a>	6.020,00	1
	Makina prizi	IP65	<a href="#">82097</a>	7.660,00	1
	Duvar prizi	IP44	<a href="#">83047</a>	7.230,00	1
<b>4 x 63, trifaze, 3P+T</b>	Makina prizi	P65	<a href="#">PKB63T534</a>	20.020,00	1
	Duvar prizi	IP65	<a href="#">PKB63P534</a>	22.520,00	1
<b>5 x 63, trifaze, 3P+N+T</b>	Makina prizi	P65	<a href="#">PKB63T535</a>	24.010,00	1
	Duvar prizi	IP65	<a href="#">PKB63P535</a>	25.020,00	1
<b>Konteyner Çözümleri</b>					
<b>3x32, trifaze, 3P + E, IP44, vidalı bağlantı</b>					
Fiş grubu	Düz fiş		<a href="#">PKE32M7C4</a>	1.720,00	1
	Makina fişi		<a href="#">83899</a>	1.530,00	1



82031  
Makina prizi, 3x16 monofaze  
IP44



PKB63T534  
Makina prizi, 4x63 trifaze  
IP65



83097  
Duvar prizi, 5x32 trifaze  
IP65



PKZM409  
3 priz çıkışlı, IP67



PKE32M7C4  
Düz fiş, IP67



# Kesintisiz Güç Kaynakları



Güvenilir Güç Her An Sizinle



[se.com/tr](https://se.com/tr)

Life Is On

**Schneider**  
Electric

APC



## APC Back-UPS Pro Serisi Gaming Kesintisiz Güç Kaynakları

APC Back-UPS Pro Gaming ile tanışın:  
Oyun Donanımınız için Kesintisiz Güç Koruması

Değerli oyun ekipmanınız için aralıksız güç koruması ile güç kesintisi sırasında çevrimdışı kalmayacaksınız! İlerlemenizi sürdüreceksiniz – çünkü bu ürün oyuncuları korurken, bağlı ve online kalmanızı sağlayan güç kaynağınızdır.



[se.com/tr](http://se.com/tr)

Life Is On

**Schneider**  
Electric





BGM2200B-GR



BGM2200-GR

Tanım	Referans	Fiyat (USD)
<b>Schneider Electric Back UPS Pro Serisi Gaming Kesintisiz Güç Kaynakları</b>		
APC Back-UPS Pro, 2200VA/1320W, Gaming UPS, Siyah	BGM2200B-GR	950,00
APC Back-UPS Pro, 2200VA/1320W, Gaming UPS, Beyaz	BGM2200-GR	950,00



CP12036LI

Tanım	Referans	Fiyat (USD)
<b>Schneider Electric Back UPS Serisi Connect Kesintisiz Güç Kaynakları</b>		
APC Back-UPS 12Vdc 36W, Connect UPS, Lityum-iyon Akü	CP12036LI	150,00



BVS1000I-GR

Tanım	Referans	Fiyat (TL)
<b>Schneider Electric BVS Serisi Line Interactive Kesintisiz Güç Kaynakları</b>		
Schneider Electric BVS 500VA, AVR, 230V, 4 Adet Schuko Çıkış	BVS500I-GR	5.900,00
Schneider Electric BVS 650VA, AVR, 230V, 4 Adet Schuko Çıkış	BVS650I-GR	6.200,00
Schneider Electric BVS 800VA, AVR, 230V, 4 Adet Schuko Çıkış	BVS800I-GR	6.900,00
Schneider Electric BVS 1000VA, AVR, 230V, 4 Adet Schuko Çıkış	BVS1000I-GR	7.700,00

# Tek Faz Kesintisiz Güç Kaynakları

(Küçük ve Orta Ölçekli İşletmeler)

Life Is On

Schneider  
Electric

Tanım	Referans	Fiyat (USD)
-------	----------	-------------

## Schneider Electric Tek Faz Kesintisiz Güç Kaynakları - SPM Serisi

Schneider Electric SPM 1kVA Online (Çevrimiçi), 230V	SPM1KI-TR	537,00
Schneider Electric SPM 2kVA Online (Çevrimiçi), 230V	SPM2KI-TR	891,00
Schneider Electric SPM 3kVA Online (Çevrimiçi), 230V	SPM3KI-TR	1.138,00

## Schneider Electric Tek Faz Kesintisiz Güç Kaynakları - Kule Tipi (Standart Besleme)

Schneider Electric Easy-UPS SRVS 1Ph Çevrimiçi UPS - 1 kVA, 230 V	SRVS1KI	564,00
Schneider Electric Easy-UPS SRVS 1Ph Çevrimiçi UPS - 2 kVA, 230 V	SRVS2KI	1.043,00
Schneider Electric Easy-UPS SRVS 1Ph Çevrimiçi UPS - 3 kVA, 230 V	SRVS3KI	1.218,00
Schneider Electric Easy-UPS SRVS 1Ph Çevrimiçi UPS - 6 kVA, 230 V	SRVS6KI	2.656,00
Schneider Electric Easy-UPS SRVS 1Ph Çevrimiçi UPS - 10 kVA, 230 V	SRVS10KI	3.456,00

*SPM ve SRVS UPSler, küçük ve orta büyüklükteki işletmelerin düzenli olmayan güç koşullarında ihtiyaç duydukları kesintisiz ve güvenilir gücün sağlanması için geliştirilmiş çok yönlü yeni nesil kesintisiz güç kaynaklarıdır.*

## Schneider Electric Tek Faz Kesintisiz Güç Kaynakları - Kule Tipi (Uzun Besleme)

Schneider Electric Easy-UPS SRVS 1Ph Çevrimiçi UPS - 1 kVA, 230 V, Kule Tipi	SRVS1KIL	1.250,00
Schneider Electric Easy-UPS SRVS 1Ph Çevrimiçi UPS - 2 kVA, 230 V, Kule Tipi	SRVS2KIL	1.850,00
Schneider Electric Easy-UPS SRVS 1Ph Çevrimiçi UPS - 3 VA, 230 V, Kule Tipi	SRVS3KIL	2.220,00
Schneider Electric Easy-UPS SRVS 1Ph Çevrimiçi UPS - 6 kVA, 230 V, Kule Tipi	SRVS6KIL	4.230,00
Schneider Electric Easy-UPS SRVS 1Ph Çevrimiçi UPS - 10 kVA, 230 V, Kule Tipi	SRVS10KIL	5.800,00

## Schneider Electric Tek Faz Kesintisiz Güç Kaynakları - Kabin Tipi

Schneider Electric Easy-UPS SRVS 1Ph Çevrimiçi UPS - 1 kVA, 230 V, Kabin Tipi	SRVS1KRI	800,00
Schneider Electric Easy-UPS SRVS 1Ph Çevrimiçi UPS - 2 kVA, 230 V, Kabin Tipi	SRVS2KRI	1.200,00
Schneider Electric Easy-UPS SRVS 1Ph Çevrimiçi UPS - 3 kVA, 230 V, Kabin Tipi	SRVS3KRI	2.000,00
Schneider Electric Easy-UPS SRVS 1Ph Çevrimiçi UPS - 6 kVA, 230 V, Kabin Tipi	SRVS6KRI	3.750,00
Schneider Electric Easy-UPS SRVS 1Ph Çevrimiçi UPS - 10 kVA, 230 V, Kabin Tipi	SRVS10KRI	4.350,00



Kule Tipi



Kabin Tipi



## Schneider Electric Easy 3 Faz Kesintisiz Güç Kaynakları

Schneider Electric Easy UPS 3 Serisi; kolayca kurulan ve bağlanan, kullanımı ve bakımı kolay, küçük ve orta ölçekli işletmeler, veri merkezleri ve diğer kritik görevli uygulamalar için ideal, 10-600 kVA güç aralığında üç fazlı UPS ailesidir. Gelişmiş ürün özellikleri, rekabet gücü sağlayan teknik özellikleri ve sağlam tasarımı ile çift çevrim modunda yüzde 96'ya ve ECO enerji tasarrufu modunda yüzde 99'a kadar verimlilik sağlayarak hizmet tedarikçilerinin maliyetlerini öngörmelerini mümkün kılar.



[se.com/tr](http://se.com/tr)

Life Is On

**Schneider**  
Electric



E3SUPS40KHB

Tanım	Referans	Fiyat (USD)
-------	----------	-------------

## Schneider Electric Dahili Akülü 3:3 Üç Faz Kesintisiz Güç Kaynakları

Schneider Electric Easy UPS 3S 10 kVA 400 V 3:3 UPS, Aküsüz	E3SUPS10KHB	9.150,00
Schneider Electric Easy UPS 3S 15 kVA 400 V 3:3 UPS, Aküsüz	E3SUPS15KHB	10.150,00
Schneider Electric Easy UPS 3S 20 kVA 400 V 3:3 UPS, Aküsüz	E3SUPS20KHB	12.000,00
Schneider Electric Easy UPS 3S 30 kVA 400 V 3:3 UPS, Aküsüz	E3SUPS30KHB	15.400,00
Schneider Electric Easy UPS 3S 40 kVA 400 V 3:3 UPS, Aküsüz	E3SUPS40KHB	15.500,00
Schneider Electric Easy UPS 3M 60 kVA 400 V 3:3 UPS, Aküsüz	E3MUPS60KHBS	26.900,00
Schneider Electric Easy UPS 3M 80 kVA 400 V 3:3 UPS, Aküsüz	E3MUPS80KHBS	33.430,00

## Schneider Electric Dahili Akülü 3:1 Üç Faz Kesintisiz Güç Kaynakları

Schneider Electric Easy UPS 3S 10 kVA 400 V 3:3 UPS, Aküsüz	SRVS1KI	564,00
Schneider Electric Easy UPS 3S 15 kVA 400 V 3:3 UPS, Aküsüz	SRVS2KI	1.043,00
Schneider Electric Easy UPS 3S 20 kVA 400 V 3:3 UPS, Aküsüz	SRVS3KI	1.218,00
Schneider Electric Easy UPS 3S 30 kVA 400 V 3:3 UPS, Aküsüz	SRVS6KI	2.656,00

*Kritik iş uygulamaları için kurulumu, kullanımı ve servisi kolay 10-40kVA, 400V 3 fazlı kesintisiz güç kaynakları. Kompakt ve az yer kaplayan bu UPS, geniş bir çalışma sıcaklığı aralığına ve güçlü aşırı yük korumasına sahiptir. Bu sektör lideri özellikler ile Easy UPS 3S, iş sürekliliği söz konusu olduğunda ilk tercihtir. Cihazlar dahili akü konfigürasyonludur, E3SBT4 akü modülü doğrudan cihaz akü kompartmanına takılır.*



Easy 3M-3L Serisi

## Schneider Electric Harici Akülü 3:3 Üç Faz Kesintisiz Güç Kaynakları

Schneider Electric Easy UPS 3M 60 kVA 400 V 3:3 UPS, Aküsüz	E3MUPS60KHS	19.900,00
Schneider Electric Easy UPS 3M 80 kVA 400 V 3:3 UPS, Aküsüz	E3MUPS80KHS	25.000,00
Schneider Electric Easy UPS 3M 100 kVA 400 V 3:3 UPS, Aküsüz	E3MUPS100KHS	27.100,00
Schneider Electric Easy UPS 3M 120 kVA 400 V 3:3 UPS, Aküsüz	E3MUPS120KHS	30.000,00
Schneider Electric Easy UPS 3M 160 kVA 400 V 3:3 UPS, Aküsüz	E3MUPS160KHS	38.000,00
Schneider Electric Easy UPS 3M 200 kVA 400 V 3:3 UPS, Aküsüz	E3MUPS200KHS	50.000,00
Schneider Electric Easy UPS 3L 250 kVA 400 V 3:3 UPS, Aküsüz	E3LUPS250KHS	63.000,00
Schneider Electric Easy UPS 3L 300 kVA 400 V 3:3 UPS, Aküsüz	E3LUPS300KHS	70.000,00
Schneider Electric Easy UPS 3L 400 kVA 400 V 3:3 UPS, Aküsüz	E3LUPS400KHS	88.000,00
Schneider Electric Easy UPS 3L 500 kVA 400 V 3:3 UPS, Aküsüz	E3LUPS500KHS	103.000,00
Schneider Electric Easy UPS 3L 500 kVA 400 V 3:3 UPS, Aküsüz	E3LUPS600KHS	122.000,00

## Schneider Electric Üç Faz Kesintisiz Güç Kaynakları Aksesuarları

Schneider Electric Easy UPS 7.2Ah Akü Modülü	E3SBT4	3.100,00
Schneider Electric Easy UPS 9Ah Akü Modülü	E3SBTH4	3.215,00
Easy UPS 3S Serisi Paralelleme Kiti	E3SOPT002	475,00
Easy UPS 3S - 3M Serisi Network Kart	AP9547	1.225,00

Tanım	Referans	Fiyat (USD)
<b>Schneider Electric Go Rack Ağ (Server) Kabinleri</b>		
GO Rack 42U Perfore Kapaklı Server Kabini - 42U, 2100Y x 600G x 800D mm	NR6282-P	1.303,00
GO Rack 42U Perfore Kapaklı Server Kabini - 42U, 2100Y x 600G x 1000D mm	NR6202-P	1.478,00
GO Rack 42U Perfore Kapaklı Server Kabini - 42U, 2100Y x 800G x 800D mm	NR8282-P	1.613,00
GO Rack 42U Perfore Kapaklı Server Kabini - 42U, 2100Y x 800G x 1000D mm	NR8202-P	1.814,00
GO Rack 42U Cam Kapaklı Server Kabini - 42U, 2100Y x 600G x 1000D mm	NR6202-G	1.505,00
GO Rack 42U Cam Kapaklı Server Kabini - 42U, 2100Y x 600G x 800D mm	NR6282-G	1.344,00
GO Rack 42U Cam Kapaklı Server Kabini - 42U, 2100Y x 800G x 800D mm	NR8282-G	1.650,00
GO Rack 42U Cam Kapaklı Server Kabini - 42U, 2100Y x 800G x 1000D mm	NR8202-G	1.828,00



NR6202-G

**Go Serisi - Cam Kapı**  
IT kabinlerde cam kapı özelliği, içerideki ekipmanın net bir şekilde görülmesini sağlayarak kolay erişim ve bakım sağlar. Bu özellik, ağ cihazlarının sık sık ayarlanması veya değiştirilmesi ihtiyacını ortadan kaldırdığı için özellikle pasif ağ çözümlerine ihtiyaç duyan işletmeler için faydalıdır.

**Go Serisi - Delikli (Perfore) Kapı**  
IT kabinlerde delikli kapı özelliği, hava sirkülasyonunu artırma, ekipmanın aşırı ısınmasını önleme ve genel performansı iyileştirme ihtiyacının ortaya çıktığı çeşitli temel uygulama ve ortamlarda temel bir unsurdur.



NR8202-P



**Easy9 Pro Otomatik  
Sigortalar, Kaçak Akım  
Koruma Röleleri ve  
Parafudrlar**

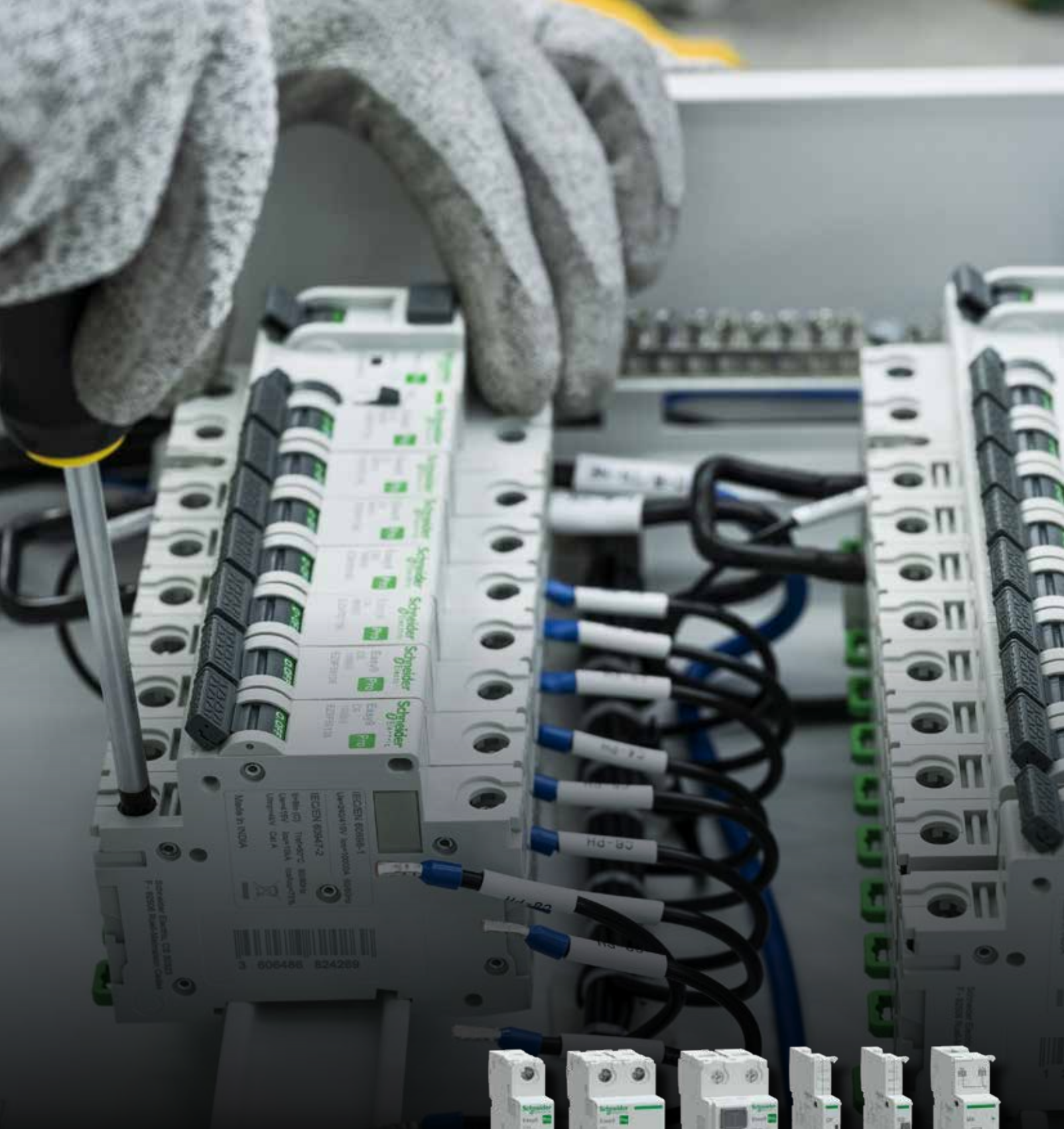

# Easy9 Pro



[se.com/tr](https://se.com/tr)



Life Is On

**Schneider**  
Electric

# Easy9 Pro Otomatik Sigortalar

6 kA, B Eğrisi

J1



EZ9F27106



EZ9F27206



EZ9F27306



EZ9F27406

Tip	In(A)	Referans	Fiyat (TL)	Minimum sip. adedi
1 kutup	6	<a href="#">EZ9F27106</a>	231,70	12
	10	<a href="#">EZ9F27110</a>	208,20	12
	16	<a href="#">EZ9F27116</a>	208,20	12
	20	<a href="#">EZ9F27120</a>	208,20	12
	25	<a href="#">EZ9F27125</a>	208,20	12
	32	<a href="#">EZ9F27132</a>	245,10	12
	40	<a href="#">EZ9F27140</a>	295,50	12
2 kutup	6	<a href="#">EZ9F27206</a>	695,10	6
	10	<a href="#">EZ9F27210</a>	624,60	6
	16	<a href="#">EZ9F27216</a>	624,60	6
	20	<a href="#">EZ9F27220</a>	624,60	6
	25	<a href="#">EZ9F27225</a>	624,60	6
	32	<a href="#">EZ9F27232</a>	735,40	6
	40	<a href="#">EZ9F27240</a>	886,50	6
	50	<a href="#">EZ9F27250</a>	999,30	6
	63	<a href="#">EZ9F27263</a>	1.180,50	6
3 kutup	6	<a href="#">EZ9F27306</a>	1.051,30	4
	10	<a href="#">EZ9F27310</a>	950,80	4
	16	<a href="#">EZ9F27316</a>	950,80	4
	20	<a href="#">EZ9F27320</a>	950,80	4
	25	<a href="#">EZ9F27325</a>	950,80	4
	32	<a href="#">EZ9F27332</a>	1.115,90	4
	40	<a href="#">EZ9F27340</a>	1.219,90	4
	50	<a href="#">EZ9F27350</a>	1.402,90	4
	63	<a href="#">EZ9F27363</a>	1.532,10	4
4 kutup	6	<a href="#">EZ9F27406</a>	1.297,50	3
	10	<a href="#">EZ9F27410</a>	1.165,90	3
	16	<a href="#">EZ9F27416</a>	1.165,90	3
	20	<a href="#">EZ9F27420</a>	1.165,90	3
	25	<a href="#">EZ9F27425</a>	1.165,90	3
	32	<a href="#">EZ9F27432</a>	1.372,80	3
	40	<a href="#">EZ9F27440</a>	1.654,80	3
	50	<a href="#">EZ9F27450</a>	3.892,60	3
	63	<a href="#">EZ9F27463</a>	3.497,70	3

Not: Easy9 Pro'nun yardımcı kontak ve aksesuarları için K4 sayfasına bakınız.



# Easy9 Pro Otomatik Sigortalar

6 kA, C Eğrisi

Life Is On

Schneider  
Electric

J2



EZ9F57106



EZ9F57206



EZ9F57306



EZ9F57406

Tip	In(A)	Referans	Fiyat (TL)	Minimum sip. adedi
1 kutup	6	<a href="#">EZ9F57106</a>	271,40	12
	10	<a href="#">EZ9F57110</a>	234,60	12
	16	<a href="#">EZ9F57116</a>	234,60	12
	20	<a href="#">EZ9F57120</a>	234,60	12
	25	<a href="#">EZ9F57125</a>	234,60	12
	32	<a href="#">EZ9F57132</a>	276,00	12
	40	<a href="#">EZ9F57140</a>	358,80	12
	50	<a href="#">EZ9F57150</a>	414,00	12
63	<a href="#">EZ9F57163</a>	460,00	12	
2 kutup	6	<a href="#">EZ9F57206</a>	814,20	6
	10	<a href="#">EZ9F57210</a>	703,80	6
	16	<a href="#">EZ9F57216</a>	703,80	6
	20	<a href="#">EZ9F57220</a>	703,80	6
	25	<a href="#">EZ9F57225</a>	703,80	6
	32	<a href="#">EZ9F57232</a>	828,00	6
	40	<a href="#">EZ9F57240</a>	1.076,40	6
	50	<a href="#">EZ9F57250</a>	1.173,00	6
63	<a href="#">EZ9F57263</a>	1.357,00	6	
3 kutup	6	<a href="#">EZ9F57306</a>	1.108,60	4
	10	<a href="#">EZ9F57310</a>	1.076,40	4
	16	<a href="#">EZ9F57316</a>	1.076,40	4
	20	<a href="#">EZ9F57320</a>	1.076,40	4
	25	<a href="#">EZ9F57325</a>	1.076,40	4
	32	<a href="#">EZ9F57332</a>	1.131,60	4
	40	<a href="#">EZ9F57340</a>	1.265,00	4
	50	<a href="#">EZ9F57350</a>	1.449,00	4
63	<a href="#">EZ9F57363</a>	1.683,60	4	
4 kutup	6	<a href="#">EZ9F57406</a>	1.519,80	3
	10	<a href="#">EZ9F57410</a>	1.313,80	3
	16	<a href="#">EZ9F57416</a>	1.313,80	3
	20	<a href="#">EZ9F57420</a>	1.313,80	3
	25	<a href="#">EZ9F57425</a>	1.313,80	3
	32	<a href="#">EZ9F57432</a>	1.545,60	3
	40	<a href="#">EZ9F57440</a>	2.009,30	3
	50	<a href="#">EZ9F57450</a>	2.318,40	3
63	<a href="#">EZ9F57463</a>	2.576,00	3	

Not: Easy9 Pro'nun yardımcı kontak ve aksesuarları için K4 sayfasına bakınız.

# Easy9 Pro Otomatik Sigortalar

10 kA, B Eğrisi

J3



EZ9F57106



EZ9F57206



EZ9F57306



EZ9F59106



EZ9F59206



EZ9F59306



EZ9F59406

Tip	In(A)	Referans	Fiyat (TL)	Minimum sip. adedi
1 kutup	6	<a href="#">EZ9F29106</a>	384,30	12
	10	<a href="#">EZ9F29110</a>	332,20	12
	16	<a href="#">EZ9F29116</a>	332,20	12
2 kutup	6	<a href="#">EZ9F29206</a>	1.152,90	6
	10	<a href="#">EZ9F29210</a>	996,50	6
	16	<a href="#">EZ9F29216</a>	996,50	6
4 kutup	6	<a href="#">EZ9F29406</a>	2.152,00	3
	10	<a href="#">EZ9F29410</a>	1.860,20	3
	16	<a href="#">EZ9F29416</a>	1.860,20	3
	20	<a href="#">EZ9F29420</a>	1.860,20	3
	25	<a href="#">EZ9F29425</a>	1.860,20	3
	32	<a href="#">EZ9F29432</a>	2.188,50	3
	40	<a href="#">EZ9F29440</a>	2.845,00	3
	50	<a href="#">EZ9F29450</a>	3.282,70	3
63	<a href="#">EZ9F29463</a>	3.647,40	3	

## Easy9 Pro Otomatik Sigortalar

10 kA, C Eğrisi

1 kutup	6	<a href="#">EZ9F59106</a>	434,20	12
	10	<a href="#">EZ9F59110</a>	375,40	12
	16	<a href="#">EZ9F59116</a>	375,40	12
	20	<a href="#">EZ9F59120</a>	375,40	12
	25	<a href="#">EZ9F59125</a>	375,40	12
	32	<a href="#">EZ9F59132</a>	441,60	12
	40	<a href="#">EZ9F59140</a>	574,10	12
	50	<a href="#">EZ9F59150</a>	662,40	12
63	<a href="#">EZ9F59163</a>	736,00	12	
2 kutup	6	<a href="#">EZ9F59206</a>	1.302,70	6
	10	<a href="#">EZ9F59210</a>	1.126,10	6
	16	<a href="#">EZ9F59216</a>	1.126,10	6
	20	<a href="#">EZ9F59220</a>	1.126,10	6
	25	<a href="#">EZ9F59225</a>	1.126,10	6
	32	<a href="#">EZ9F59232</a>	1.324,80	6
	40	<a href="#">EZ9F59240</a>	1.722,20	6
	50	<a href="#">EZ9F59250</a>	1.876,80	6
63	<a href="#">EZ9F59263</a>	2.171,20	6	
3 kutup	6	<a href="#">EZ9F59306</a>	1.773,80	4
	10	<a href="#">EZ9F59310</a>	1.722,20	4
	16	<a href="#">EZ9F59316</a>	1.722,20	4
	20	<a href="#">EZ9F59320</a>	1.722,20	4
	25	<a href="#">EZ9F59325</a>	1.722,20	4
	32	<a href="#">EZ9F59332</a>	1.810,60	4
	40	<a href="#">EZ9F59340</a>	2.024,00	4
	50	<a href="#">EZ9F59350</a>	2.318,40	4
63	<a href="#">EZ9F59363</a>	2.693,80	4	
4 kutup	6	<a href="#">EZ9F59406</a>	2.431,70	3
	10	<a href="#">EZ9F59410</a>	2.102,00	3
	16	<a href="#">EZ9F59416</a>	2.102,00	3
	20	<a href="#">EZ9F59420</a>	2.102,00	3
	25	<a href="#">EZ9F59425</a>	2.102,00	3
	32	<a href="#">EZ9F59432</a>	2.473,00	3
	40	<a href="#">EZ9F59440</a>	3.214,80	3
	50	<a href="#">EZ9F59450</a>	3.709,40	3
63	<a href="#">EZ9F59463</a>	4.121,60	3	

Not: Easy9 Pro'nun yardımcı kontak ve aksesuarları için K4 sayfasına bakınız.

# Easy9 Pro Kaçak Akım Koruma Röleleri

## AC Tip

Life Is On

Schneider  
Electric



EZ9R39225



EZ9R39425



EZ9R69225



EZ9R69225



EZ9A29927



EZ9A29924



EZ9A29476

Tip	In(A)	Referans	Fiyat (TL)	Minimum sip. adedi
<b>Easy9 Pro - AC sınıfı: AC kaçak akımlarına karşı</b>				
2 kutup 30mA	25	<a href="#">EZ9R39225</a>	1.715,80	1
	40	<a href="#">EZ9R39240</a>	2.148,20	1
	63	<a href="#">EZ9R39263</a>	2.277,00	1
4 kutup 30mA	25	<a href="#">EZ9R39425</a>	2.714,00	1
	40	<a href="#">EZ9R39440</a>	2.884,20	1
	63	<a href="#">EZ9R39463</a>	3.302,80	1
2 kutup 300mA	25	<a href="#">EZ9R69225</a>	1.801,60	1
	40	<a href="#">EZ9R69240</a>	2.255,60	1
	63	<a href="#">EZ9R69263</a>	2.390,90	1
4 kutup 300mA	25	<a href="#">EZ9R69425</a>	2.849,70	1
	40	<a href="#">EZ9R69440</a>	3.028,40	1
	63	<a href="#">EZ9R69463</a>	3.467,90	1

## Easy9 Pro Kaçak Akım Koruma Röleleri

### A Tip

Tip	In(A)	Referans	Fiyat (TL)	Minimum sip. adedi
<b>Easy9 Pro - A tipi: AC/DC kaçak akımlarına karşı</b>				
2 kutup 30mA	25	EZ9R49225	1.766,40	1
	40	EZ9R49240	2.212,60	1
	63	EZ9R49263	2.346,00	1
4 kutup 30mA	25	EZ9R49425	2.792,20	1
	40	EZ9R49440	2.971,60	1
	63	EZ9R49463	3.401,90	1
2 kutup 300mA	25	EZ9R89225	1.855,70	1
	40	EZ9R89240	2.323,30	1
	63	EZ9R89263	2.462,70	1
4 kutup 300mA	25	EZ9R89425	2.935,20	1
	40	EZ9R89440	3.119,30	1
	63	EZ9R89463	3.572,00	1

## Easy9 Pro- Yardımcı Kontak ve Aksesuarlar

Tip	Referans	Fiyat (TL)	Minimum sip. adedi
<b>Easy9 Pro Yardımcı Kontaklar</b>			
Pro Yardımcı Kontak Arıza K. SD, 1AK, AC/DC	<a href="#">EZ9A29927</a>	409,40	1
Pro Yardımcı Kontak A/K. OF, 1AK, AC/DC	<a href="#">EZ9A29924</a>	368,00	1
Pro Yardımcı Kontak Açıtıma Bobini K. MX AC/DC	<a href="#">EZ9A29476</a>	772,80	1

## Kombinasyon Tablosu

Gösterge	Açma	Otomatik Sigortalar ile Kombinasyon
OF	SD	MX
Maksimum #3 (OF/SD)	-	 Otomatik Sigorta
Maksimum #3 (OF/SD)	#1MX	 Otomatik Sigorta
Maksimum #2 (OF/SD)	#2MX	 Otomatik Sigorta



Easy 9 ürün ailesi 4,5 kA  
otomatik sigortalar artık ticari!



[se.com/tr](https://se.com/tr)

Life Is On

**Schneider**  
Electric



# Easy9 Pro anlamlı referanları ile hayatınızı kolaylaştıracak referans seçimi

Schneider Electric olarak ürün ailelerimizde anlamlı referansların siz müşterilerimiz için önemli olduğuna inanıyoruz. Anlamlı referanslar ile projeleriniz için tekliflerinizi hızlı ve kolay hazırlamanızı önemsiyoruz.

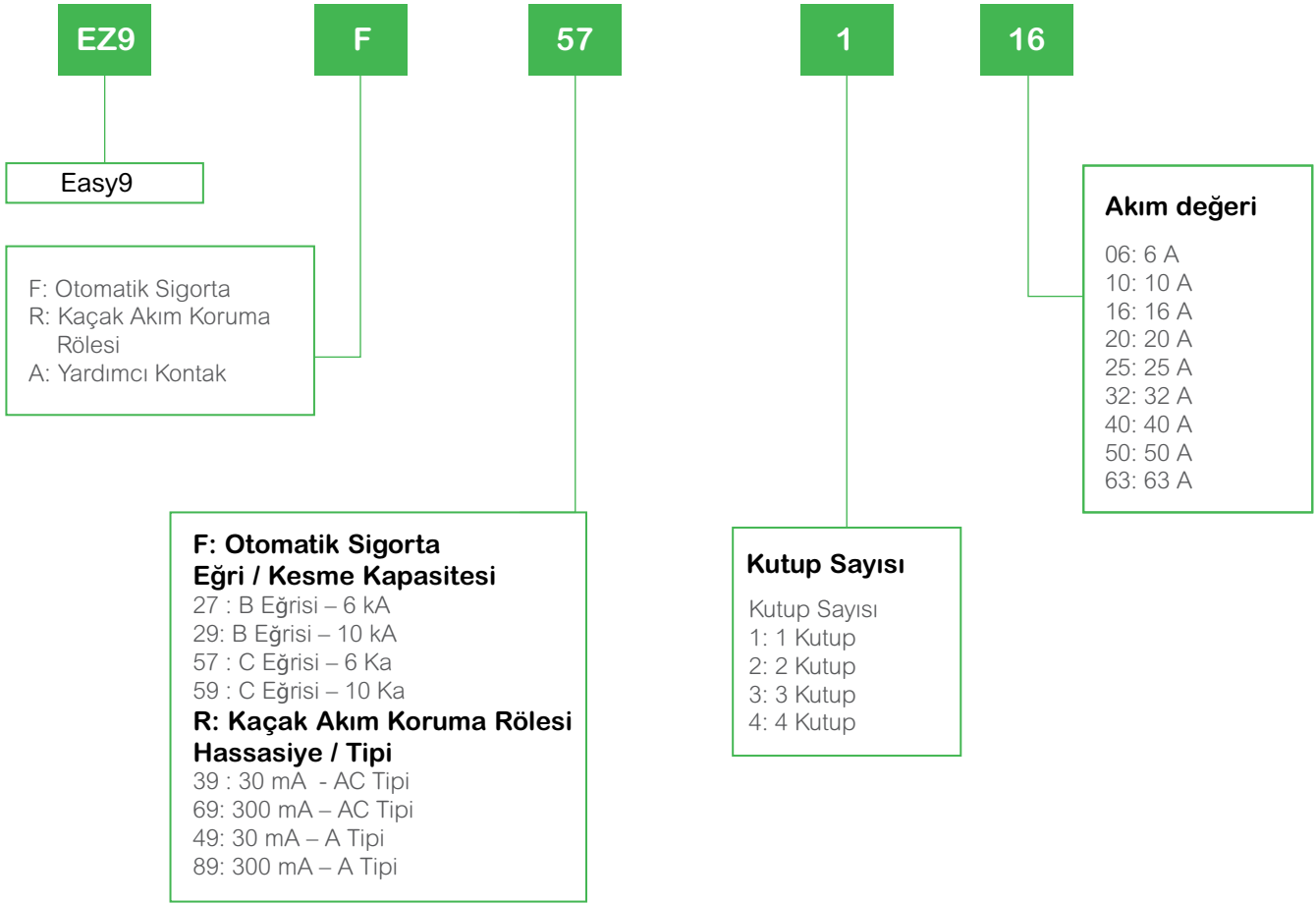

J7

Easy9 Pro hakkında daha fazla bilgi edinmek için QR kodu tarayın.

Not: Ticari hayatı biten ürünlerin Easy9 Pro'nun muadillerini ilgili satış temsilciniz, tr-hotline ya da 444 30 30 üzerinden isteyiniz.





EZ9R05225

Tip	In (A)	Referans	Fiyat (TL)	Min. Sip. Adedi
<b>Easy9 Kaçak Akım Koruma Röleleri</b>				
2 Kutup 30 mA	25	<a href="#">EZ9R05225</a>	1.623,40	1
	40	<a href="#">EZ9R05240</a>	1.689,00	1
	63	<a href="#">EZ9R05263</a>	2.102,90	1
2 Kutup 300 mA	40	<a href="#">EZ9R63240</a>	1.541,80	1
	63	<a href="#">EZ9R05463</a>	2.599,00	1
4 Kutup 30 mA	25	<a href="#">EZ9R05425</a>	2.168,40	1
	40	<a href="#">EZ9R05440</a>	2.239,10	1
	63	<a href="#">EZ9R05463</a>	2.599,00	1
4 Kutup 300 mA	25	<a href="#">EZ9R63425</a>	1.912,60	1
	40	<a href="#">EZ9R63440</a>	2.016,00	1



EZ9L33720

Tip	I <sub>max</sub> (kA) 8/20 us	I <sub>n</sub> [kA] 8/20 us	Referans	Fiyat (TL)	Min. Sip. Adedi
<b>Easy9 Parafudrlar, Tip 2 - C Sınıfı - Sınıf II (sayaç sonrası kullanım)</b>					
1P+N	20	10	<a href="#">EZ9L33620</a>	3.292,50	1
3P	20	10	<a href="#">EZ9L33345</a>	4.284,20	1
3P+N	20	10	<a href="#">EZ9L33720</a>	4.708,70	1
3P+N	45	20	<a href="#">EZ9L33745</a>	4.979,60	1

Tip	A (In)	Kumanda Gerilimi	Kontakt	Referans	Fiyat (TL)	Min. Sip. Adedi
<b>Easy9 Sessiz Kontaktör</b>						
YENİ	20	230/240V AC	2NO	<a href="#">EZ9C32220</a>	1.200,00	1
	20	230/240V AC	2NO	<a href="#">EZ9C32240</a>	2.160,00	1
	40	230/240V AC	4NO	<a href="#">EZ9C32440</a>	3.600,00	1
<b>Easy 9 Darbe Akım</b>						
YENİ	16 A	230 V AC	1NO	<a href="#">EZ9C33116</a>	1.200,00	1



EasyPact Şalterler,  
GoPact ve Kontaktörler





Kaliteye Sahip Olmak Çok Kolay!



[se.com/tr](http://se.com/tr)

Life Is On

**Schneider**  
Electric



LV510337



LV563316



LV510930

K1

Tip	Kesme kap. Icu(kA)	Anma akımı In (A)	Termik ayar Sahası Ir (A)	Referans	Fiyat (TL)
<b>*Ayarlı Termik Manyetik Korumalı</b>					
<b>3 Kutup 380V AC</b>					
<b>CVS100B</b>	25	TM16D	12-16	<a href="#">LV510300</a>	5.720,00
	25	TM25D	18-25	<a href="#">LV510301</a>	5.720,00
	25	TM32D	23-32	<a href="#">LV510302</a>	5.720,00
	25	TM40D	28-40	<a href="#">LV510303</a>	5.720,00
	25	TM50D	35-50	<a href="#">LV510304</a>	5.720,00
	25	TM63D	45-63	<a href="#">LV510305</a>	5.720,00
	25	TM80D	56-80	<a href="#">LV510306</a>	5.720,00
<b>CVS160B</b>	25	TM100D	70-100	<a href="#">LV510307</a>	5.720,00
	25	TM125D	88-125	<a href="#">LV516302</a>	6.975,00
<b>CVS250B</b>	25	TM160D	112-160	<a href="#">LV516303</a>	7.161,00
	25	TM200D	140-200	<a href="#">LV525302</a>	10.416,00
<b>CVS 100F</b>	25	TM250D	175-250	<a href="#">LV525303</a>	10.416,00
	36	TM16D	12-16	<a href="#">LV510330</a>	6.045,00
<b>CVS160F</b>	36	TM25D	18-25	<a href="#">LV510331</a>	6.045,00
	36	TM32D	23-32	<a href="#">LV510332</a>	6.045,00
	36	TM40D	28-40	<a href="#">LV510333</a>	6.045,00
	36	TM50D	35-50	<a href="#">LV510334</a>	6.045,00
	36	TM63D	45-63	<a href="#">LV510335</a>	6.045,00
	36	TM80D	56-80	<a href="#">LV510336</a>	6.045,00
	36	TM100D	70-100	<a href="#">LV510337</a>	6.045,00
<b>CVS250F</b>	36	TM125D	88-125	<a href="#">LV516332</a>	7.301,00
	36	TM160D	112-160	<a href="#">LV516333</a>	7.580,00
<b>CVS400F</b>	36	TM200D	140-200	<a href="#">LV525332</a>	10.974,00
	36	TM250D	175-250	<a href="#">LV525333</a>	10.974,00
<b>CVS630F</b>	36	TM320D	224-320	<a href="#">LV540305</a>	23.343,00
	36	TM400D	280-400	<a href="#">LV540306</a>	26.924,00
<b>CVS400N</b>	36	TM500D	350-500	<a href="#">LV563305</a>	34.503,00
	36	TM630D	441-630	<a href="#">LV563307</a>	39.200,00
	36	ETS630 (LSOI)	325-630	<a href="#">LV563505</a>	39.618,00
<b>CVS630N</b>	50	TM320D	224-320	<a href="#">LV540315</a>	26.970,00
	50	TM400D	280-400	<a href="#">LV540316</a>	30.923,00
<b>CVS400H</b>	50	TM500D	350-500	<a href="#">LV563315</a>	36.131,00
	50	TM630D	441-630	<a href="#">LV563317</a>	44.036,00
	50	ETS630 (LSOI)	325-630	<a href="#">LV563510</a>	45.570,00
<b>CVS630H</b>	70	TM320D	224-320	<a href="#">LV540325</a>	30.551,00
	70	TM400D	280-400	<a href="#">LV540326</a>	34.457,00
<b>CVS100H</b>	70	TM500D	350-500	<a href="#">LV563325</a>	42.966,00
	70	TM630D	441-630	<a href="#">LV563327</a>	47.385,00
	70	ETS630 (LSOI)	325-630	<a href="#">LV563515</a>	56.777,00

\* Manyetik koruma: 16-250 A arası için sabit, 400 A için 5-10xIn, 600 A için 4.2-8.3xIn şeklinde ayarlanabilir.

## Aksesuarlar

Tip	Besleme Gerilimi (VAC)	Referans	Fiyat (TL)
<b>Düşük Gerilim Bobini</b>			
CVS100-630 için MN bobini	220	<a href="#">LV429407</a>	3.478,00
CVS100-630 için MN bobini	380	<a href="#">LV429408</a>	3.478,00
<b>Açtırma Bobinleri</b>			
CVS100-630 için MX bobini	220	<a href="#">LV429387</a>	3.243,00
CVS100-630 için MX bobini	380	<a href="#">LV429388</a>	3.243,00
<b>Yardımcı Kontaklar</b>			
CVS100/630 için OF/SD/SDE/SDV kontak		<a href="#">29450</a>	1.927,00
CVS100-250 TM/MA açtırma üniteleri için SDE adaptörü		<a href="#">LV429451</a>	1.410,00
<b>Motor Mekanizması</b>			
CVS100-250 için motor mekanizması 110-230V AC/DC	110-230V AC/DC	<a href="#">LV435001</a>	16.027,00
CVS100-250 için motor mekanizması 400V AC/DC	400V	<a href="#">LV435002</a>	16.027,00
CVS400-630 için motor mekanizması 400V AC/DC	400V	<a href="#">LV435005</a>	41.454,00
CVS400-630 için motor mekanizması 110-230V AC/DC	110-230V AC/DC	<a href="#">LV435010</a>	41.454,00
<b>Montaj Aksesuarları</b>			
Mandallı CVS 100/160/250 için ön yüz pano montaj çerçevesi		<a href="#">LV429317</a>	1.034,00
Mandallı CVS 400/630 için ön yüz pano montaj çerçevesi		<a href="#">LV432558</a>	1.269,00
CVS100/160/250 B/F, 3P bir adet kısa terminal koruyucu		<a href="#">LV429515</a>	1.081,00
CVS400/630 N, 3P bir adet kısa terminal koruyucu		<a href="#">LV432591</a>	1.222,00
CVS100-250 için 6"lı faz bariyer seti		<a href="#">LV429329</a>	705,00
CVS400/630 için 6"lı faz bariyer seti		<a href="#">LV432570</a>	1.081,00
<b>Döner Kurma Kolları</b>			
CVS100-250 için doğrudan döner kurma kolu		<a href="#">LV429337</a>	1.739,00
CVS400/630 için doğrudan döner kurma kolu		<a href="#">LV432597</a>	2.115,00
CVS100-250 için uzatmalı döner kurma kolu		<a href="#">LV429338</a>	2.632,00
CVS400/630 için uzatmalı döner kurma kolu		<a href="#">LV432598</a>	3.196,00



LV516342

Tip	Kesme kap. Icu(kA)	Anma akımı In (A)	Termik ayar sahası Ir (A)	Referans	Fiyat (TL)	
<b>*Ayarlı Termik Manyetik Korumalı</b>						
<b>4 Kutup 380V AC</b>						
<b>CVS100B</b>	25	TM16D	12-16	<a href="#">LV510310</a>	7.208,00	
	25	TM25D	18-25	<a href="#">LV510311</a>	7.208,00	
	25	TM32D	23-32	<a href="#">LV510312</a>	7.208,00	
	25	TM40D	28-40	<a href="#">LV510313</a>	7.208,00	
	25	TM50D	35-50	<a href="#">LV510314</a>	7.208,00	
	25	TM63D	45-63	<a href="#">LV510315</a>	7.208,00	
	25	TM80D	56-80	<a href="#">LV510316</a>	7.208,00	
	25	TM100D	70-100	<a href="#">LV510317</a>	7.208,00	
	<b>CVS160B</b>	25	TM125D	88-125	<a href="#">LV516312</a>	13.439,00
		25	TM160D	112-160	<a href="#">LV516313</a>	15.206,00
<b>CVS250B</b>	25	TM200D	140-200	<a href="#">LV525312</a>	18.042,00	
	25	TM250D	175-250	<a href="#">LV525313</a>	18.042,00	
<b>CVS 100F</b>	36	TM16D	12-16	<a href="#">LV510340</a>	7.673,00	
	36	TM25D	18-25	<a href="#">LV510341</a>	7.673,00	
	36	TM32D	23-32	<a href="#">LV510342</a>	7.673,00	
	36	TM40D	28-40	<a href="#">LV510343</a>	7.673,00	
	36	TM50D	35-50	<a href="#">LV510344</a>	7.673,00	
	36	TM63D	45-63	<a href="#">LV510345</a>	7.673,00	
	36	TM80D	56-80	<a href="#">LV510346</a>	8.417,00	
	36	TM100D	70-100	<a href="#">LV510347</a>	8.928,00	
	<b>CVS160F</b>	36	TM125D	88-125	<a href="#">LV516342</a>	14.183,00
		36	TM160D	112-160	<a href="#">LV516343</a>	15.996,00
<b>CVS250F</b>	36	TM200D	140-200	<a href="#">LV525342</a>	18.926,00	
	36	TM250D	175-250	<a href="#">LV525343</a>	18.926,00	
<b>CVS400F</b>	36	TM320D	224-320	<a href="#">LV540308</a>	36.410,00	
	36	TM400D	280-400	<a href="#">LV540309</a>	39.525,00	
<b>CVS630F</b>	36	TM500D	350-500	<a href="#">LV563308</a>	42.455,00	
	36	TM630D	441-630	<a href="#">LV563310</a>	46.221,00	
	36	ETS630 (LS01)	325-630	<a href="#">LV563306</a>	53.708,00	
<b>CVS400N</b>	50	TM320D	224-320	<a href="#">LV540318</a>	42.873,00	
	50	TM400D	280-400	<a href="#">LV540319</a>	45.477,00	
<b>CVS630N</b>	50	TM500D	350-500	<a href="#">LV563318</a>	49.988,00	
	50	TM630D	441-630	<a href="#">LV563320</a>	53.103,00	
	50	ETS630 (LS01)	325-630	<a href="#">LV563511</a>	61.752,00	
<b>CVS400H</b>	70	TM320D	224-320	<a href="#">LV540328</a>	48.593,00	
	70	TM400D	280-400	<a href="#">LV540329</a>	51.522,00	
<b>CVS630H</b>	70	TM500D	350-500	<a href="#">LV563328</a>	60.078,00	
	70	TM630D	441-630	<a href="#">LV563330</a>	63.473,00	
	70	ETS630 (LS01)	325-630	<a href="#">LV563516</a>	72.354,00	

YENİ

YENİ

\* Manyetik koruma: 16-250 A arası için sabit, 400 A için 5-10xIn, 600 A için 4.2-8.3xIn şeklinde ayarlanabilir.



## Vigi Toprak Kaçak Akım Koruma Modülleri

Tip	Hassasiyet ayar sahası	Referans	Fiyat (TL)
<b>3 kutup</b>			
Vigi 200-440V 3P for CVS100/160	30 mA-10A	<a href="#">LV529488</a>	22.646,00
Vigi 200-440V 3P for CVS250	30 mA-10 A	<a href="#">LV529492</a>	31.434,00
Vigi 200-440V 3P for CVS400/630	30 mA-30 A	<a href="#">LV532464</a>	34.503,00
<b>3 kutup+nötr</b>			
Vigi 200-440V 4P for CVS100/160	30mA -10A	<a href="#">LV529489</a>	25.529,00
Vigi 200-440V 4P for CVS250	30 mA-10 A	<a href="#">LV529493</a>	35.573,00
Vigi 200-440V 4P for CVS400/630	30 mA-30 A	<a href="#">LV532465</a>	50.546,00
<b>Bağlantı aksesuarları</b>			
NSX100/250 için 4P Vigi modülünü 3P devre kesiciyi bağlama ünitesi		<a href="#">LV429214</a>	8.695,00
NSX400/630 için 4P Vigi modülünü 3P devre kesiciye bağlama ünitesi		<a href="#">LV432457</a>	10.669,00

K2

# EasyPact CVS

100 - 630A

Life Is On

Schneider  
Electric



LV525442



LV525442

Tip	Kesme kap. Icu(kA)	Anma akımı In (A)	Termik ayar sahası Ir (A)	Manyetik ayar Sahası	Referans	Fiyat (TL)
<b>Manyetik Şalter (MA)</b>						
<b>3 Kutup 380V/415 AC</b>						
CVS100F	36	MA2.5	-	6-14 x In	<a href="#">LV510440</a>	9.440,00
	36	MA6.3	-	6-14 x In	<a href="#">LV510441</a>	9.440,00
	36	MA12.5	-	6-14 x In	<a href="#">LV510442</a>	9.440,00
	36	MA25	-	6-14 x In	<a href="#">LV510443</a>	9.440,00
	36	MA50	-	6-14 x In	<a href="#">LV510444</a>	9.440,00
	36	MA100	-	6-14 x In	<a href="#">LV510445</a>	9.440,00
CVS160F	36	MA100	-	9-14 x In	<a href="#">LV516439</a>	9.765,00
	36	MA150	-	9-14 x In	<a href="#">LV516440</a>	10.044,00
CVS250F	36	MA220	-	9-14 x In	<a href="#">LV525439</a>	12.462,00
CVS400F	36	MA320	-	6-13 x In	<a href="#">LV540550</a>	24.924,00
CVS630F	36	MA500	-	6-13 x In	<a href="#">LV563550</a>	33.713,00
CVS100N	50	MA2.5	-	6-14 x In	<a href="#">LV510450</a>	10.044,00
	50	MA6.3	-	6-14 x In	<a href="#">LV510451</a>	10.044,00
	50	MA12.5	-	6-14 x In	<a href="#">LV510452</a>	10.044,00
	50	MA25	-	6-14 x In	<a href="#">LV510453</a>	10.044,00
	50	MA50	-	6-14 x In	<a href="#">LV510454</a>	10.044,00
	50	MA100	-	6-14 x In	<a href="#">LV510455</a>	10.044,00
CVS160N	50	MA100	-	9-14 x In	<a href="#">LV516450</a>	10.416,00
	50	MA150	-	9-14 x In	<a href="#">LV516451</a>	10.649,00
CVS250N	50	MA220	-	9-14 x In	<a href="#">LV525442</a>	13.113,00
CVS400N	50	MA320	-	6-13 x In	<a href="#">LV540552</a>	29.807,00
CVS630N	50	MA500	-	6-13 x In	<a href="#">LV563552</a>	38.595,00
CVS400H	70	MA320	-	6-13 x In	<a href="#">LV540554</a>	34.689,00
CVS630H	70	MA500	-	6-13 x In	<a href="#">LV563554</a>	43.478,00

# EasyPact CVS

800-1600A



K3

Tip	Kesme kap. Icu(kA)	Referans	Fiyat (TL)
<b>CVS 800-1600A</b>			
<b>3 Kutuplu</b>			
CVS080F	36	ETS2.0 E080F320FM	62.181,00
CVS100F	36	ETS2.0 E100F320FM	84.036,00
CVS125F	36	ETS2.0 E125F320FM	88.783,00
CVS160F	36	ETS2.0 E160F320FM	Fiyat Sorunuz
CVS080N	50	ETS2.0 E080N320FM	65.142,00
CVS100N	50	ETS2.0 E100N320FM	88.783,00
CVS125N	50	ETS2.0 E125N320FM	93.389,00
CVS160N	50	ETS2.0 E160N320FM	Fiyat Sorunuz
CVS080H	70	ETS2.0 E080H320FM	Fiyat Sorunuz
CVS100H	70	ETS2.0 E100H320FM	Fiyat Sorunuz
CVS125H	70	ETS2.0 E125H320FM	Fiyat Sorunuz
CVS160H	70	ETS2.0 E160H320FM	Fiyat Sorunuz
<b>4 Kutuplu</b>			
CVS080F	36	ETS2.0 E080F420FM	75.200,00
CVS100F	36	ETS2.0 E100F420FM	106.690,00
CVS125F	36	ETS2.0 E125F420FM	108.053,00
CVS160F	36	ETS2.0 E160F420FM	Fiyat Sorunuz
CVS080N	50	ETS2.0 E080N420FM	90.710,00
CVS100N	50	ETS2.0 E100N420FM	108.053,00
CVS125N	50	ETS2.0 E125N420FM	118.205,00
CVS160N	50	ETS2.0 E160N420FM	Fiyat Sorunuz
CVS080H	70	ETS2.0 E080H420FM	Fiyat Sorunuz
CVS100H	70	ETS2.0 E100H420FM	Fiyat Sorunuz
CVS125H	70	ETS2.0 E125H420FM	Fiyat Sorunuz
CVS160H	70	ETS2.0 E160H420FM	Fiyat Sorunuz

CVS 800 - 1600A ürün ailesinin aksesuarları NS ürün ailesiyle ortaktır.

CVS 800 - 1600A ürün ailesine motor mekanizması mevcut değildir, motorlu şalterler için NS serisi ile kullanabilirsiniz.

Fiyat sorunuz olarak belirtilen ürünler Mayıs ayında ticari olacaktır.

## Yalıtım aksesurları

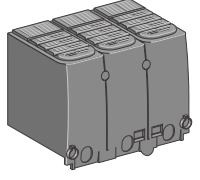

Mühürlenebilir terminal koruyucuları

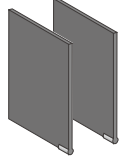

Fazlar arası bariyerler

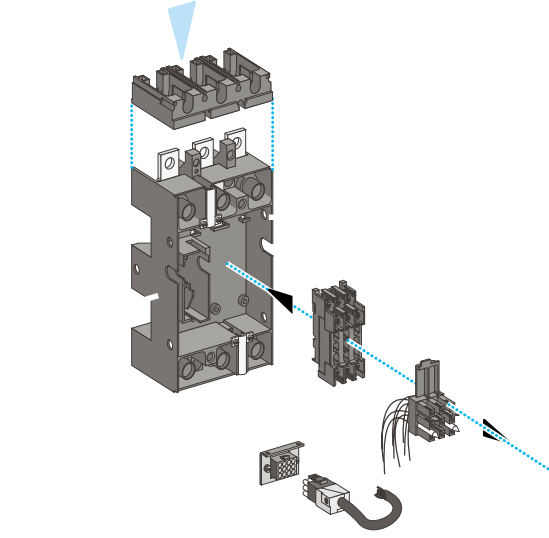

## Bağlantı

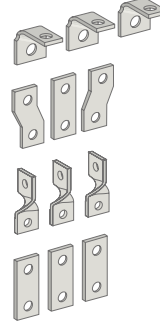

Terminal uzantıları

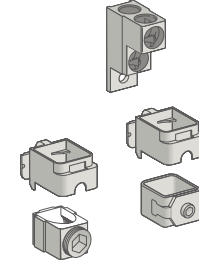

Kablo konektörleri

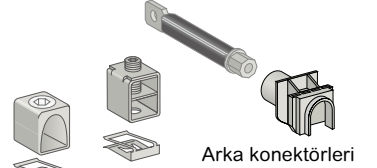

Arka konektörleri

Kablo konektörleri

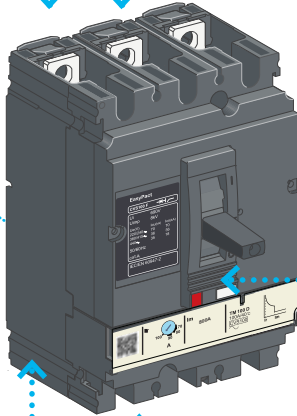

Motor Mekanizması

## Elektrikli yardımcı donanımlar



Gösterge kontağı



Gerilim bobini

## İzleme

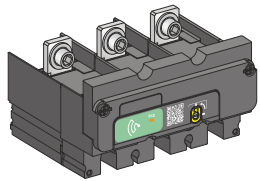
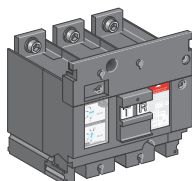
PowerTag Energy  
M250/M630Kaçak akım koruma  
(Vigi CVS)

## Kontrol aksesuarları

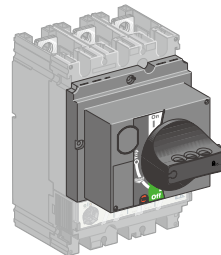

Doğrudan döner kurma kolu

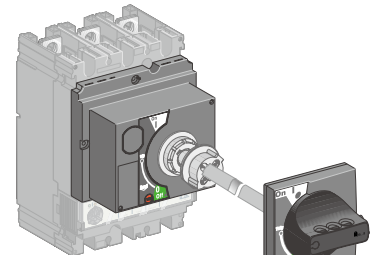













Uzatmalı döner kurma kolu

# GoPact Serisi Kompakt Şalterler

16 - 800A

Life Is On

Schneider  
Electric

Tip	Kesme kap. Icu(kA)	Anma akımı In (A)	Termik ayar sahası Ir	Referans	EZC Muadil Referans	Fiyat (TL)		
<b>*Sabit ve Ayarlı termik manyetik korumalı</b>								
<b>3 Kutup 380V AC</b>								
	<b>GoPact - 125F - Sabit</b>							
	30	TM16D	-	<a href="#">G12F3F16</a>	EZC100H3015	3.441,00		
	30	TM20D	-	<a href="#">G12F3F20</a>	EZC100H3020	3.441,00		
	30	TM25D	-	<a href="#">G12F3F25</a>	EZC100H3025	3.441,00		
	30	TM32D	-	<a href="#">G12F3F32</a>	EZC100H3030	3.441,00		
	30	TM40D	-	<a href="#">G12F3F40</a>	EZC100H3040	3.441,00		
	30	TM50D	-	<a href="#">G12F3F50</a>	EZC100H3050	3.441,00		
	30	TM63D	-	<a href="#">G12F3F63</a>	EZC100H3060	3.441,00		
	30	TM80D	-	<a href="#">G12F3F80</a>	EZC100H3080	4.325,00		
	30	TM100D	-	<a href="#">G12F3F100</a>	EZC100H3100	4.325,00		
30	TM125D	-	<a href="#">G12F3F125</a>	EZC100H3125	4.836,00			
	<b>GoPact - 125F - Ayarlanabilir (*)</b>							
	30	TM16D	12-16	<a href="#">G12F3A16</a>		4.232,00		
	30	TM20D	16-20	<a href="#">G12F3A20</a>		4.232,00		
	30	TM25D	20-25	<a href="#">G12F3A25</a>		4.232,00		
	30	TM32D	25-32	<a href="#">G12F3A32</a>		4.232,00		
	30	TM40D	32-40	<a href="#">G12F3A40</a>		4.232,00		
	30	TM50D	40-50	<a href="#">G12F3A50</a>		4.232,00		
	30	TM63D	50-63	<a href="#">G12F3A63</a>		4.232,00		
	30	TM80D	64-80	<a href="#">G12F3A80</a>		4.511,00		
	30	TM100D	80-100	<a href="#">G12F3A100</a>		4.511,00		
	<b>GoPact - 200B - Ayarlanabilir</b>							
	25	TM40D	28-40	<a href="#">G20B3A40</a>		4.883,00		
	25	TM50D	35-50	<a href="#">G20B3A50</a>		4.883,00		
	25	TM63D	44-63	<a href="#">G20B3A63</a>		4.883,00		
	25	TM80D	56-80	<a href="#">G20B3A80</a>		5.115,00		
	25	TM100D	70-100	<a href="#">G20B3A100</a>		5.115,00		
	25	TM125D	88-125	<a href="#">G20B3A125</a>		5.906,00		
	25	TM160D	112-160	<a href="#">G20B3A160</a>		6.092,00		
	25	TM200D	140-200	<a href="#">G20B3A200</a>		8.789,00		
		<b>GoPact - 200F - Ayarlanabilir</b>						
36		TM40D	28-40	<a href="#">G20F3A40</a>		5.162,00		
36		TM50D	35-50	<a href="#">G20F3A50</a>		5.162,00		
36		TM63D	44-63	<a href="#">G20F3A63</a>		5.162,00		
36		TM80D	56-80	<a href="#">G20F3A80</a>		5.394,00		
36		TM100D	70-100	<a href="#">G20F3A100</a>		5.394,00		
36		TM125D	88-125	<a href="#">G20F3A125</a>	EZC250H3125	6.231,00		
36		TM160D	112-160	<a href="#">G20F3A160</a>	EZC250H3160	6.417,00		
36		TM200D	140-200	<a href="#">G20F3A200</a>	EZC250H3200	9.300,00		
		<b>GoPact - 250B - Ayarlanabilir</b>						
	25	TM160D	112-160	<a href="#">G25B3A160</a>		9.393,00		
	25	TM200D	140-200	<a href="#">G25B3A200</a>		9.393,00		
	25	TM250D	175-250	<a href="#">G25B3A250</a>		9.393,00		
		<b>GoPact - 250F - Ayarlanabilir</b>						
		36	TM160D	112-160	<a href="#">G25F3A160</a>		9.951,00	
		36	TM200D	140-200	<a href="#">G25F3A200</a>		9.951,00	
		36	TM250D	175-250	<a href="#">G25F3A250</a>		9.951,00	
			<b>GoPact - 400F - Ayarlanabilir</b>					
			36	TM250D	175-250	<a href="#">G40F3A250</a>		12.927,00
36			TM320D	224-320	<a href="#">G40F3A320</a>		18.740,00	
36			TM400D	280-400	<a href="#">G40F3A400</a>		21.576,00	
			<b>GoPact - 400N - Ayarlanabilir</b>					
			50	TM250D	175-250	<a href="#">G40N3A250</a>		13.950,00
	50		TM320D	224-320	<a href="#">G40N3A320</a>		22.971,00	
	50		TM400D	280-400	<a href="#">G40N3A400</a>		26.273,00	
			<b>GoPact - 800N - Ayarlanabilir</b>					
			50	TM500D	350-500	<a href="#">G80N3TM500</a>		33.480,00
		50	TM630D	441-630	<a href="#">G80N3TM630</a>		38.270,00	
		50	TM800D	560-800	<a href="#">G80N3TM800</a>		46.035,00	
			<b>GoPact - 800N - Elektronik</b>					
			50	ETU500	125-500	<a href="#">G80N3E500</a>		40.688,00
50			ETU630	160-630	<a href="#">G80N3E630</a>		42.827,00	
50			ETU800	200-800	<a href="#">G80N3E800</a>		51.522,00	
			<b>GoPact - 800H - Ayarlanabilir</b>					
			70	TM500D	350-500	<a href="#">G80H3TM500</a>		36.735,00
	70		TM630D	441-630	<a href="#">G80H3TM630</a>		41.850,00	
	70		TM800D	560-800	<a href="#">G80H3TM800</a>		51.150,00	
			<b>GoPact - 800H - Elektronik</b>					
			70	ETU500	125-500	<a href="#">G80H3E500</a>		45.989,00
		70	ETU630	160-630	<a href="#">G80H3E630</a>		48.407,00	
		70	ETU800	200-800	<a href="#">G80H3E800</a>		59.102,00	
			<b>EZCV</b>					
			36		63A	<a href="#">EZCV250H4063</a>		5.162,00
36				80A	<a href="#">EZCV250H4080</a>		5.162,00	
36				100A	<a href="#">EZCV250H4100</a>		5.162,00	
36				125A	<a href="#">EZCV250H4125</a>		5.394,00	
36				160A	<a href="#">EZCV250H4160</a>		5.394,00	
36			200A	<a href="#">EZCV250H4200</a>		6.231,00		
36			250A	<a href="#">EZCV250H4250</a>		6.417,00		

(1) Manyetik koruma: TMD tripüniteleri sabit, elektronik trip ünitesi manyetik ayarlanabilir özelliktedir.

(2) Tüm GoPact şalterleri "faz arası bariyerleri" ile beraber teslim edilmektedir.



# GoPact Serisi

## Aksesuarlar

Life Is On

Schneider  
Electric

Tip	Besleme Gerilimi (VAC)	Referans	Fiyat (TL)
<b>Düşük gerilim bobinleri (MN)</b>			
GoPact - 125 için MN bobini	230	<a href="#">G12UVR230AC</a>	2.820,00
GoPact - 125 için MN bobini	415	<a href="#">G12UVR415AC</a>	2.820,00
GoPact - 200/250 için MN bobini	240	<a href="#">G20-25UVR240AC</a>	2.820,00
GoPact - 200/250 için MN bobini	415	<a href="#">G20-25UVR415AC</a>	2.820,00
GoPact - 400/800 için MN bobini	240	<a href="#">G40-80UVR240AC</a>	2.820,00
GoPact - 400/800 için MN bobini	415	<a href="#">G40-80UVR415AC</a>	2.820,00
<b>Açtırma bobinleri (MX)</b>			
GoPact - 125 için MX bobini	110 – 415	<a href="#">G12SHT415AC</a>	2.162,00
GoPact - 200/250 için MX bobini	240	<a href="#">G20-25SHT240AC</a>	2.162,00
GoPact - 200/250 için MX bobini	415	<a href="#">G20-25SHT415AC</a>	2.162,00
GoPact - 400/800 için MX bobini	240	<a href="#">G40-80SHT240AC</a>	2.632,00
GoPact - 400/800 için MX bobini	415	<a href="#">G40-80SHT415AC</a>	2.632,00
<b>Döner Kurma Kolları</b>			
Uzatmalı Döner Kol - GoPact 125		<a href="#">G12ROTE</a>	2.115,00
Uzatmalı Döner Kol - GoPact 200		<a href="#">G20ROTE</a>	2.115,00
Uzatmalı Döner Kol - GoPact 250		<a href="#">G25ROTE</a>	2.162,00
Uzatmalı Döner Kol - GoPact 400		<a href="#">G40ROTE</a>	2.585,00
Uzatmalı Döner Kol - GoPact 800		<a href="#">G80ROTE</a>	3.102,00
Doğrudan Döner Kol - GoPact 125		<a href="#">G12ROTDS</a>	1.410,00
Doğrudan Döner Kol - GoPact 200		<a href="#">G20ROTDS</a>	1.410,00
Doğrudan Döner Kol - GoPact 250		<a href="#">G25ROTDS</a>	1.457,00
Doğrudan Döner Kol - GoPact 400		<a href="#">G40ROTDS</a>	1.739,00
Doğrudan Döner Kol - GoPact 800		<a href="#">G80ROTDS</a>	2.256,00
<b>Yardımcı kontaklar</b>			
Yardımcı Kontak (OF/SD) GoPact MCCB 125-250	240	<a href="#">G12-25AUX240</a>	1.457,00
Yardımcı Kontak (OF/SD) GoPact MCCB 400-800	240	<a href="#">G40-80AUX240</a>	1.457,00
<b>Döner Kurma Kolları</b>			
Ayrıcılar - GoPact 125 - 3P	3P	<a href="#">G12SPDR3P</a>	752,00
Ayrıcılar - GoPact 200 - 3P	3P	<a href="#">G20SPDR3P</a>	893,00
Ayrıcılar - GoPact 250 - 3P	3P	<a href="#">G25SPDR3P</a>	1.410,00
Ayrıcılar - GoPact 400 - 3P	3P	<a href="#">G40SPDR3P</a>	2.397,00
Ayrıcılar - GoPact 800 - 3P	3P	<a href="#">G80SPDR3P630</a>	8.789,00
Ayrıcılar - GoPact 800 - 3P	3P	<a href="#">G80SPDR3P800</a>	9.776,00
Ayrıcılar - GoPact 125 - 4P	4P	<a href="#">G12SPDR4P</a>	1.004,00
Ayrıcılar - GoPact 200 - 4P	4P	<a href="#">G20SPDR4P</a>	1.175,00
Ayrıcılar - GoPact 250 - 4P	4P	<a href="#">G25SPDR4P</a>	1.860,00
Ayrıcılar - GoPact 400 - 4P	4P	<a href="#">G40SPDR4P</a>	3.666,00
Ayrıcılar - GoPact 800 - 4P	4P	<a href="#">G80SPDR4P630</a>	9.776,00
Ayrıcılar - GoPact 800 - 4P	4P	<a href="#">G80SPDR4P800</a>	11.045,00
2'Li faz arası bariyerleri GoPact 125		<a href="#">G12FASB2</a>	165,00
2'Li faz arası bariyerleri GoPact 200		<a href="#">G20FASB2</a>	165,00
2'Li faz arası bariyerleri GoPact 250		<a href="#">G25FASB2</a>	235,00
2'Li faz arası bariyerleri GoPact 400-800		<a href="#">G40-80FASB2</a>	423,00
Kablo Konnektörleri 3P GoPact 200	3P	<a href="#">G20SBC3P</a>	1.269,00
Kablo Konnektörleri 3P GoPact 250	3P	<a href="#">G25SBC3P</a>	1.504,00
Kablo Konnektörleri 3P GoPact 400	3P	<a href="#">G40SBC3P</a>	3.008,00
Kablo Konnektörleri 4P GoPact 200	4P	<a href="#">G20SBC4P</a>	1.692,00
Kablo Konnektörleri 4P GoPact 250	4P	<a href="#">G25SBC4P</a>	1.959,00
Kablo Konnektörleri 4P GoPact 400	4P	<a href="#">G40SBC4P</a>	4.222,00
Arka Bağlantı Konnektörleri 3P GoPact 200	3P	<a href="#">G20RC3P</a>	2.679,00
Arka Bağlantı Konnektörleri 3P GoPact 250	3P	<a href="#">G25RC3P</a>	3.384,00
Arka Bağlantı Konnektörleri 3P GoPact 400	3P	<a href="#">G40RC3P</a>	3.995,00
Arka Bağlantı Konnektörleri 3P GoPact 800	3P	<a href="#">G80RC3P</a>	7.003,00
Arka Bağlantı Konnektörleri 4P GoPact 200	4P	<a href="#">G20RC4P</a>	3.854,00
Arka Bağlantı Konnektörleri 4P GoPact 250	4P	<a href="#">G25RC4P</a>	4.807,00
Arka Bağlantı Konnektörleri 4P GoPact 400	4P	<a href="#">G40RC4P</a>	6.234,00
Arka Bağlantı Konnektörleri 4P GoPact 800	4P	<a href="#">G80RC4P</a>	10.763,00
Kısa Terminal Koruyucu 3P GoPact 125	3P	<a href="#">G12STSHD3P</a>	799,00
Kısa Terminal Koruyucu 3P GoPact 200	3P	<a href="#">G20STSHD3P</a>	799,00
Kısa Terminal Koruyucu 3P GoPact 250	3P	<a href="#">G25STSHD3P</a>	773,00
Kısa Terminal Koruyucu 3P GoPact 400	3P	<a href="#">G40STSHD3P</a>	846,00
Kısa Terminal Koruyucu 3P GoPact 800	3P	<a href="#">G80STSHD3P</a>	1.034,00
Kısa Terminal Koruyucu 4P GoPact 125	4P	<a href="#">G12STSHD4P</a>	970,00
Kısa Terminal Koruyucu 4P GoPact 200	4P	<a href="#">G20STSHD4P</a>	987,00
Kısa Terminal Koruyucu 4P GoPact 250	4P	<a href="#">G25STSHD4P</a>	970,00
Kısa Terminal Koruyucu 4P GoPact 400	4P	<a href="#">G40STSHD4P</a>	1.024,00
Kısa Terminal Koruyucu 4P GoPact 800	4P	<a href="#">G80STSHD4P</a>	1.410,00

(2) Tüm GoPact şalterleri "faz arası bariyerleri" ile beraber teslim edilmektedir.



# GoPact Serisi

## Aksesuarlar

Life Is On

Schneider  
Electric



G20LTSHD4P



G20PBASE3P



G20PLUGKIT3P

Tip	Besleme Gerilimi (VAC)	Referans	Fiyat (TL)
<b>Döner Kurma Kolları</b>			
Uzun Terminal Koruyucu 3P GoPact 125	3P	<a href="#">G12LTSHD3P</a>	893,00
Uzun Terminal Koruyucu 3P GoPact 200	3P	<a href="#">G20LTSHD3P</a>	893,00
Uzun Terminal Koruyucu 3P GoPact 250	3P	<a href="#">G25LTSHD3P</a>	2.021,00
Uzun Terminal Koruyucu 3P GoPact 400	3P	<a href="#">G40LTSHD3P</a>	2.068,00
Uzun Terminal Koruyucu 3P GoPact 800	3P	<a href="#">G80LTSHD3P</a>	2.350,00
Uzun Terminal Koruyucu 4P GoPact 125	4P	<a href="#">G12LTSHD4P</a>	1.269,00
Uzun Terminal Koruyucu 4P GoPact 200	4P	<a href="#">G20LTSHD4P</a>	1.269,00
Uzun Terminal Koruyucu 4P GoPact 250	4P	<a href="#">G25LTSHD4P</a>	2.313,00
Uzun Terminal Koruyucu 4P GoPact 400	4P	<a href="#">G40LTSHD4P</a>	2.632,00
Uzun Terminal Koruyucu 4P GoPact 800	4P	<a href="#">G80LTSHD4P</a>	2.867,00
<b>Soket Kaidesi Aksesuarları</b>			
Soket Kaidesi 3P GoPact 200	3P	<a href="#">G20PBASE3P</a>	4.230,00
Soket Kaidesi 3P GoPact 250	3P	<a href="#">G25PBASE3P</a>	6.862,00
Soket Kaidesi 3P GoPact 400	3P	<a href="#">G40PBASE3P</a>	10.669,00
Soket Kaidesi 3P GoPact 800	3P	<a href="#">G80PBASE3P</a>	34.263,00
Soket Kaidesi dönüştürme kiti 3P GoPact 200	3P	<a href="#">G20PLUGKIT3P</a>	2.961,00
Soket Kaidesi dönüştürme kiti 3P GoPact 250	3P	<a href="#">G25PLUGKIT3P</a>	4.042,00
Soket Kaidesi dönüştürme kiti 3P GoPact 400	3P	<a href="#">G40PLUGKIT3P</a>	4.230,00
Soket Kaidesi dönüştürme kiti 3P GoPact 800	3P	<a href="#">G80PLUGKIT3P</a>	13.724,00
Soket Kaidesi 4P GoPact 200	4P	<a href="#">G20PBASE4P</a>	5.452,00
Soket Kaidesi 4P GoPact 250	4P	<a href="#">G25PBASE4P</a>	8.758,00
Soket Kaidesi 4P GoPact 400	4P	<a href="#">G40PBASE4P</a>	13.088,00
Soket Kaidesi 4P GoPact 800	4P	<a href="#">G80PBASE4P</a>	39.856,00
Soket Kaidesi dönüştürme kiti 4P GoPact 200	4P	<a href="#">G20PLUGKIT4P</a>	3.901,00
Soket Kaidesi dönüştürme kiti 4P GoPact 250	4P	<a href="#">G25PLUGKIT4P</a>	5.073,00
Soket Kaidesi dönüştürme kiti 4P GoPact 400	4P	<a href="#">G40PLUGKIT4P</a>	5.275,00
Soket Kaidesi dönüştürme kiti 4P GoPact 800	4P	<a href="#">G80PLUGKIT4P</a>	16.074,00

(1) Soket kaidesi ve dönüştürme kiti beraber sipariş edilmelidir.

(2) Tüm GoPact şalterleri "faz arası bariyerleri" ile beraber teslim edilmektedir.

K8

# Hayatınızı kolaylařtıracak anlamlı referanslar

Anlamlı ticari referansların Doğru Ürün Seçme, Satın Alma, Kontrol Etme, Montaj ve Takip safhaları dahil ürünün tüm kullanım ömrü boyunca sistemlerinizi geliřtirmeye yardımcı olduđuna inanıyoruz.

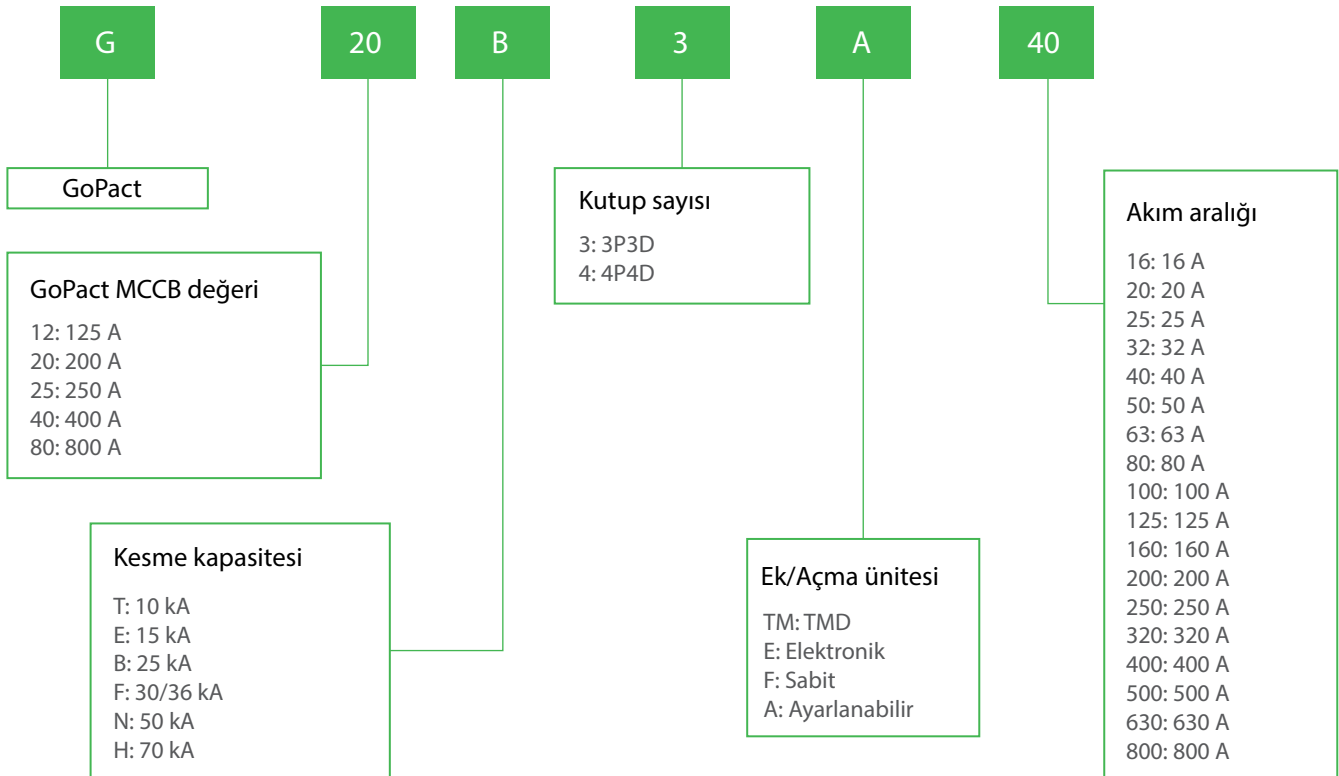

K9

Şalter güncellemeleri için QR kodunu tarayın

Her bir şalter, şalterler hakkındaki en son bilgileri sağlayan QR kod ile donatılmıştır.





## Temel Gereksinimler İçin İstedığınız Kalite ve Performans

### Koruma ve kontrol çözümlerini içeren Easy ailesinin bir parçası

Easy TeSys serisi ürünlerin size sağladığı avantajlar:

- **Güvenilir Performans:** AC ve DC uygulamaları için optimize edilmiş olan Easy TeSys kontaktörleri, uygun kablo tesisatı ve vida kayması riskini en aza indirmek için çok standartlı vidaya sahiptir.
- **Avantajlı Fiyat:** Ünitelerin seçimi, satın alımı, depolanması ve kurulumundaki kolaylıklara avantajlı fiyatla sahip olun.
- **Verimlilik:** IE3/IE4 uygulamalarındaki yüksek verimlilikli motorlar için AC-3e uyumluluğunu sağlar.
- **İzlenebilirlik:** Ürün üzerinde yer alan QR kod okutularak ürünün her an takibini sağlayabilirsiniz.
- **Yüksek Kalite:** Easy TeSys, yüksek kaliteli malzemelerinin yanı sıra, sahip olduğu çok standartlı vida sayesinde vida atma riskini en aza indirir.



[se.com/tr](http://se.com/tr)

Life Is On

**Schneider**  
Electric

## Easy TeSys serisi kontaktörler, 3 kutuplu, 6 - 40A

Raya Geçmeli veya Vida Tespitli



LC1-E06



LC1-E40

Anma gücü (kW) 380/400 V 50 Hz	Anma akımı (A) < 440 V AC3 ≤ 60°C	Yardımcı kontak		Referans	Standart kumanda devresi gerilimi	Fiyat (TL)	Minimum sip. adedi
		NA	NK				
2,2	6	0	1	<a href="#">LC1E0601••</a>	M5	848,40	1
2,2	6	1	0	<a href="#">LC1E0610••</a>	M5	848,40	1
4	9	0	1	<a href="#">LC1E0901••</a>	M5	894,60	1
4	9	1	0	<a href="#">LC1E0910••</a>	M5	894,60	1
5,5	12	0	1	<a href="#">LC1E1201••</a>	M5	945,00	1
5,5	12	1	0	<a href="#">LC1E1210••</a>	M5	945,00	1
7,5	18	0	1	<a href="#">LC1E1801••</a>	M5	1.197,00	1
7,5	18	1	0	<a href="#">LC1E1810••</a>	M5	1.197,00	1
11	25	0	1	<a href="#">LC1E2501••</a>	M5	1.604,40	1
11	25	1	0	<a href="#">LC1E2510••</a>	M5	1.604,40	1
15	32	0	1	<a href="#">LC1E3201••</a>	M5	2.402,40	1
15	32	1	0	<a href="#">LC1E3210••</a>	M5	2.402,40	1
18,5	38	0	1	<a href="#">LC1E3801••</a>	M5	2.864,40	1
18,5	38	1	0	<a href="#">LC1E3810••</a>	M5	2.864,40	1
18,5	40	1	1	<a href="#">LC1E40••</a>	M5	3.334,80	1

## Easy TeSys serisi Yardımcı Kontaktörler

Vidalı Bağlantı, Kumanda Devresi: AC

Kontak Düzeni

2NA + 2NK	<a href="#">CAE22••</a>	M5	760,20	1
3NA + 1NK	<a href="#">CAE31••</a>	M5	760,20	1
4NA + ONK	<a href="#">CAE40••</a>	M5	760,20	1



CAE40

Kontaktör, Yardımcı Kontaktör ve Bobinler için Standart Kumanda Devresi Gerilimleri Ve Kodları \*

AC gerilim (V) 50 Hz	24	220
LC1E09... E300, CAE için kod	B5	M5
DC gerilim (V) (6 – 95 A)	BD	

YENİ

\* AC 50/60 Hz kontrol devresi seçeneği için lütfen 444 30 30 Müşteri Destek Merkezi'ni arayınız.

## Easy TeSys serisi Kontaktörler, 4 Kutuplu, 32 - 125A

Anma akımı (AC1) ≤ 55°C	Referans	Standart kumanda devresi gerilimi	Fiyat (TL)	Minimum sip. adedi
<b>Güç Devresi AC, Kumanda Devresi AC</b>				
32A	<a href="#">LC1E18004••</a>	M7	1.583,40	1
40A	<a href="#">LC1E25004••</a>	M7	2.213,40	1
50A	<a href="#">LC1E38004••</a>	M7	3.624,60	22
60A	<a href="#">LC1E40004••</a>	M7	5.686,80	1
80A	<a href="#">LC1E65004••</a>	M7	7.287,00	1
100A	<a href="#">LC1E80004••</a>	M7	8.295,00	6
125A	<a href="#">LC1E95004••</a>	M7	9.744,00	1



LC1E-65004

## Easy TeSys Referans Seçimi

LC1E	12	10	M	5	
					50 Hz
					Bobin gerilim kodu
					220 V
					Yardımcı kontak konfigürasyonu
					01 1NK
					10 1NA
					Nominal çalışma akımı AC3
					12 A
					Kontaktör
					EasyPact TVS

(2) Yalnız LC1E38'e kadar.

# Easy TeSys serisi Termik Röleleri ve Motor Koruma Şalterleri

## Easy TeSys serisi Termik Röleleri, 3 kutuplu, 0.1 - 40A

Termik ayar sahası (A)	Birlikte kullanacağı kontaktör referansı	Referans	Fiyat (TL)	Minimum Sip. Adedi
<b>Sınıf 10 A</b>				
<b>Vida Bağlantılı</b>				
0,1...0,16	LC1E06...E38	<a href="#">LRE01</a>	1.306,60	1
0,16...0,25	LC1E06...E38	<a href="#">LRE02</a>	1.142,40	1
0,25...0,4	LC1E06...E38	<a href="#">LRE03</a>	1.142,40	1
0,4...0,63	LC1E06...E38	<a href="#">LRE04</a>	1.142,40	1
0,63...1	LC1E06...E38	<a href="#">LRE05</a>	1.142,40	1
1...1,6	LC1E06...E38	<a href="#">LRE06</a>	1.142,40	1
1,6...2,5	LC1E06...E38	<a href="#">LRE07</a>	1.142,40	1
2,5...4	LC1E06...E38	<a href="#">LRE08</a>	1.142,40	1
4...6	LC1E06...E38	<a href="#">LRE10</a>	1.142,40	1
5,5...8	LC1E09...E38	<a href="#">LRE12</a>	1.142,40	1
7...10	LC1E09...E38	<a href="#">LRE14</a>	1.142,40	1
9...13	LC1E12...E38	<a href="#">LRE16</a>	1.142,40	1
12...18	LC1E18...E38	<a href="#">LRE21</a>	1.142,40	1
16...24	LC1E25...E38	<a href="#">LRE22</a>	1.142,40	1
23...32	LC1E25...E38	<a href="#">LRE32</a>	1.537,20	1
30...38	LC1E38	<a href="#">LRE35</a>	1.722,00	1
17...25	LC1E40...E95	<a href="#">LRE322</a>	2.062,20	1
23...32	LC1E40...E95	<a href="#">LRE353</a>	2.217,60	1
30...40	LC1E40...E95	<a href="#">LRE355</a>	2.217,60	1
37...50	LC1E40...E65	<a href="#">LRE357</a>	2.217,60	1

\* Daha yüksek akım değerleri için lütfen 444 30 30 Müşteri Destek Merkezi'ni arayınız.

## Easy TeSys TVS GZ1 Serisi Motor Koruma Şalterleri

Termik Manyetik Karakteristikli, (10-100 kA)

Anma gücü (kW) 400 V, 50/60 Hz	Termik ayar sahası (A)	Referans	Fiyat (TL)	Minimum Sip. Adedi
-	0.1... 0.16	<a href="#">GZ1E01</a>	1.810,20	1
-	0.16... 0.25	<a href="#">GZ1E02</a>	1.810,20	1
-	0.25... 0.40	<a href="#">GZ1E03</a>	1.680,00	1
-	0.40... 0.63	<a href="#">GZ1E04</a>	1.680,00	1
-	0.63... 1	<a href="#">GZ1E05</a>	1.680,00	1
0.37	1... 1.6	<a href="#">GZ1E06</a>	1.680,00	1
0.75	1.6... 2.5	<a href="#">GZ1E07</a>	1.680,00	1
1.5	2.5... 4	<a href="#">GZ1E08</a>	1.680,00	1
2.2	4... 6.3	<a href="#">GZ1E10</a>	1.680,00	1
4	6... 10	<a href="#">GZ1E14</a>	1.768,20	1
5.5	9... 14	<a href="#">GZ1E16</a>	1.768,20	1
7.5	13... 18	<a href="#">GZ1E20</a>	1.974,00	1
9	17... 23	<a href="#">GZ1E21</a>	2.041,20	1
11	20... 25	<a href="#">GZ1E22</a>	2.041,20	1
15	24... 32	<a href="#">GZ1E32</a>	3.322,20	1

Manyetik Karakteristikli, (10-100kA)

Anma gücü (kW) 380/400 V, 50/60 Hz	Anma Akımı (A)	Referans	Fiyat (TL)	Minimum Sip. Adedi
-	1	<a href="#">GZ1LE05</a>	1.587,60	1
0.37	1.6	<a href="#">GZ1LE06</a>	1.587,60	1
0.75	2.5	<a href="#">GZ1LE07</a>	1.587,60	1
1.5	4	<a href="#">GZ1LE08</a>	1.587,60	1
2.2	6.3	<a href="#">GZ1LE10</a>	1.587,60	1
4	10	<a href="#">GZ1LE14</a>	1.680,00	1
5.5	14	<a href="#">GZ1LE16</a>	1.680,00	1
7.5	18	<a href="#">GZ1LE20</a>	1.873,20	1
11	25	<a href="#">GZ1LE22</a>	1.944,60	1
15	32	<a href="#">GZ1LE32</a>	3.108,00	1

## Easy TeSys serisi için Yardımcı Donanımlar

Açıklama	Referans	Fiyat (TL)	Minimum Sip. Adedi
Ön yardımcı kontak bloğu	1 NA + 1 NK	<a href="#">LAEN11</a>	315,00
	2 NA	<a href="#">LAEN20</a>	315,00
	2 NK	<a href="#">LAEN02</a>	315,00
	2 NA + 2 NK	<a href="#">LAEN22</a>	499,80
Yıldız üçgen için zaman gecikmesi	LC1E25...E40	<a href="#">LAETSD</a>	1.927,80
Enversör mekanik kilit	LC1E06...E40	<a href="#">LAEM1</a>	550,20
LRE röleleri için terminal bloğu	LC1E06...E38	<a href="#">LAEB1</a>	611,00
	LC1E40	<a href="#">LAEB3</a>	1.482,60
Yan yardımcı kontak bloğu (sol)	1 NA + 1 NK	<a href="#">GZ1AN11</a>	344,40
	2 NA	<a href="#">GZ1AN20</a>	344,40



# Sinyal-Buton Ürünleri



Verimli, Güvenilir ve  
Ergonomik Çözümler



[se.com/tr](http://se.com/tr)

Life Is On

**Schneider**  
Electric

## Harmony Stil 2

22 mm Çaplı Plastik Seri XA2

Kumanda Butonları ve Sinyal Lambaları IP54

Life Is On

Schneider  
Electric



XA2-EA31



XA2-EA42



XA2-EA3351



XA2-EC51



XA2-EA7A3415



XA2-EW7L3741M5



XA2-ED21



XA2-EG21

Tip	Kontakt Düzeni	Renk	Referans	Fiyat (TL)	Min Sipariş Adedi
<b>Yaylı Buton</b>					
	1NA	Beyaz	<a href="#">XA2-EA11</a>	200,00	10
	1NA	Siyah	<a href="#">XA2-EA21</a>	200,00	10
	1NA	Yeşil	<a href="#">XA2-EA31</a>	200,00	10
	1NA	Sarı	<a href="#">XA2-EA51</a>	200,00	10
	1NA	Mavi	<a href="#">XA2-EA61</a>	200,00	10
	1NK	Kırmızı	<a href="#">XA2-EA42</a>	200,00	10
<b>İşaretli Yaylı Buton</b>					
Yeşil üzerine beyaz "I" işaretli	1NA	Yeşil	<a href="#">XA2-EA3311</a>	205,00	10
Kırmızı üzerine beyaz "O" işaretli	1NK	Kırmızı	<a href="#">XA2-EA4322</a>	205,00	10
Beyaz üzerine siyah " " işaretli	1NA	Beyaz	<a href="#">XA2-EA3341</a>	205,00	10
Siyah üzerine beyaz "↑" işaretli	1NA	Siyah	<a href="#">XA2-EA3351</a>	205,00	10
Kırmızı üzerine beyaz "STOP" işaretli	1NK	Kırmızı	<a href="#">XA2-EA4342</a>	205,00	10
<b>Kalıcı Buton</b>					
	1NA	Siyah	<a href="#">XA2-EH021</a>	314,00	10
	1NA	Yeşil	<a href="#">XA2-EH031</a>	314,00	10
	1NK	Kırmızı	<a href="#">XA2-EH042</a>	314,00	10
	1NA	Sarı	<a href="#">XA2-EH051</a>	314,00	10
<b>Mantar Kafalı, Yaylı Buton</b>					
Ø 40mm	1NA	Siyah	<a href="#">XA2-EC21</a>	224,00	10
Ø 40mm	1NA	Yeşil	<a href="#">XA2-EC31</a>	224,00	10
Ø 40mm	1NK	Kırmızı	<a href="#">XA2-EC42</a>	224,00	10
<b>Çiftli, Yaylı Buton</b>					
Düz kafa, I işaretli	1NA	Yeşil	<a href="#">XA2-EA7A3415</a>	595,00	1
Düz kafa, O işaretli	1NK	Kırmızı			
<b>Çiftli, Yaylı, Dahili "Korumalı LED'li" 24V AC/DC Beslemeli</b>					
Düz kafa, I işaretli	1NA	Yeşil	<a href="#">XA2-EW7L3741B5</a>	706,00	1
Düz kafa, O işaretli	1NK	Kırmızı			
<b>Çiftli, Yaylı, Dahili "Korumalı LED'li" 220V AC Beslemeli</b>					
Düz kafa, I işaretli	1NA	Yeşil	<a href="#">XA2-EW7L3741M5</a>	742,00	1
Düz kafa, O işaretli	1NK	Kırmızı			
<b>Mandal Butonlar</b>					
<b>Konum <sup>(1)</sup></b>					
Siyah mandal buton	1NA	∨	<a href="#">XA2-ED21</a>	240,00	10
	1NA + 1NK	∨	<a href="#">XA2-ED25</a>	324,00	10
	1NA + 1NA	∨	<a href="#">XA2-ED33</a>	333,00	10
	1NA + 1NA	∇	<a href="#">XA2-ED53</a>	333,00	10
	1NA	∇	<a href="#">XA2-ED41</a>	240,00	10
Siyah, uzun mandallı buton	1NA	∨	<a href="#">XA2-EJ21</a>	333,00	10
	1NA + 1NK	∨	<a href="#">XA2-EJ25</a>	414,00	10
	1NA + 1NA	∨	<a href="#">XA2-EJ33</a>	421,00	10
	1NA + 1NA	∇	<a href="#">XA2-EJ53</a>	421,00	10
<b>Kilitli Buton</b>					
	1NA	∨	<a href="#">XA2-EG21</a>	614,00	10
	1NA + 1NA	∨	<a href="#">XA2-EG43</a>	713,00	10
	1NA + 1NA	∇	<a href="#">XA2-EG63</a>	713,00	10
	1NA + 1NA	∇	<a href="#">XA2-EG73</a>	725,00	10
	1NA + 1NA	∇	<a href="#">XA2-EG33</a>	725,00	10
	1NA + 1NA	∇	<a href="#">XA2-EG03</a>	725,00	10
<b>Acil Durdurma Butonları</b>					
Çevir, çek, 30 mm	1 NK	Kırmızı	<a href="#">XA2-ES442</a>	345,00	5
Çevir, çek, 40 mm	1 NK	Kırmızı	<a href="#">XA2-ES542</a>	354,00	5
Bas, çek, 40 mm	1 NK	Kırmızı	<a href="#">XA2-ET42</a>	471,00	5

(1) ∨ : 2 konumlu, kalıcı. ∇ : 3 konumlu, kalıcı. ∇ : 3 konumlu, 0 noktasına yay geri dönüşlü, ∇ simgesi kilitli geri çekilebilir konumunu gösterir.

L1





## Harmony Stil 2

### 22 mm Çaplı Çift Plastik Seri XA2

### Kumanda Butonları ve Sinyal Lambaları

Life Is On

Schneider  
Electric

Tip	Kontak Düzeni	Renk	Referans	Fiyat (TL)	Min Sipariş Adedi
-----	---------------	------	----------	------------	-------------------

#### Işıklı Yaylı Butonlar



XA2-EW33B1

Işıklı, yaylı buton dahili "Korumalı LED"li	1NA	Beyaz	<a href="#">XA2-EW31B1</a>	395,00	10
24 V AC/DC beslemeli	1NA	Yeşil	<a href="#">XA2-EW33B1</a>	395,00	1
	1NA	Kırmızı	<a href="#">XA2-EW34B1</a>	395,00	10
	1NA	Sarı	<a href="#">XA2-EW35B1</a>	395,00	10
	1NA	Mavi	<a href="#">XA2-EW36B1</a>	395,00	10
	1NK	Kırmızı	<a href="#">XA2-EW34B2</a>	395,00	10



XA2-EW36M2

Işıklı, yaylı buton dahili "Korumalı LED"li	1NA	Beyaz	<a href="#">XA2-EW31M1</a>	483,00	10
220-230 V AC/DC beslemeli	1NA	Yeşil	<a href="#">XA2-EW33M1</a>	483,00	10
	1NA	Kırmızı	<a href="#">XA2-EW34M1</a>	483,00	10
	1NA	Sarı	<a href="#">XA2-EW35M1</a>	483,00	10
	1NA	Mavi	<a href="#">XA2-EW36M1</a>	483,00	1
	1NK	Kırmızı	<a href="#">XA2-EW34M2</a>	483,00	10

#### Aksesuar

Sıkma aparatı			<a href="#">ZB5-AZ905</a>		1
---------------	--	--	---------------------------	--	---

#### Kontak Blok



ZA2-EE101

	1NA		<a href="#">ZA2-EE101</a>		10
	1NK		<a href="#">ZA2-EE102</a>		10

## 22 mm Çaplı XA2, Monoblok - Sinyal Lambaları

Tip	Kontak Düzeni	Renk	Referans	Fiyat (TL)	Min Sipariş Adedi
-----	---------------	------	----------	------------	-------------------

#### Sinyal Lambaları



XA2-EVB4LC

Dahili "Korumalı LED"li		Beyaz	<a href="#">XA2-EVB1LC</a>	162,00	10
24 V AC/DC beslemeli		Yeşil	<a href="#">XA2-EVB3LC</a>	162,00	10
		Kırmızı	<a href="#">XA2-EVB4LC</a>	162,00	10
		Sarı	<a href="#">XA2-EVB5LC</a>	162,00	10
		Mavi	<a href="#">XA2-EVB6LC</a>	162,00	10
		Kırmızı/Yeşil	<a href="#">XA2-EVB34LC</a>	352,00	5

YENİ



XA2-EVM5LC

Dahili "Korumalı LED"li		Beyaz	<a href="#">XA2-EVM1LC</a>	174,00	10
220 V AC beslemeli		Yeşil	<a href="#">XA2-EVM3LC</a>	174,00	10
		Kırmızı	<a href="#">XA2-EVM4LC</a>	174,00	10
		Sarı	<a href="#">XA2-EVM5LC</a>	174,00	0
		Mavi	<a href="#">XA2-EVM6LC</a>	174,00	10
		Kırmızı/Yeşil	<a href="#">XA2-EVM34LC</a>	364,00	5

YENİ



XA2-EVM34GPC

YENİ

#### İşaretli Sinyal Lambaları

İzolasyon anahtarı, 220 VAC		Kırmızı/Yeşil	<a href="#">XA2-EVM34SPC</a>	469,00	5
Devre kesici, 220 VAC		Kırmızı/Yeşil	<a href="#">XA2-EVM34BPC</a>	469,00	5
Topraklama, 220 VAC		Kırmızı/Yeşil	<a href="#">XA2-EVM34GPC</a>	1.500,00	5

L2



# Enerji Yönetimi Sistemleri ve Kompanzasyon Çözümleri



Kalite, Değer ve Sadelik İçin  
Kolay Seçim



[se.com/tr](http://se.com/tr)

Life Is On

**Schneider**  
Electric



Acti9 iEM3100



Acti9 iEM3200



GoLogic DM3000



PowerLogic PM3200



EasyLogic PM2100



EasyLogic PM2200

Tanım	Referans	Fiyat (TL/m)	Minimum sipariş adedi
-------	----------	--------------	-----------------------

### Kilowatt - Saat Ölçerler ve Multimetreler

iEM3100 Serisi 3faz kWh ölçer 63A	iEM3150-Modbus	<a href="#">A9MEM3150</a>	11.460,00	1
iEM3100 Serisi 3faz kWh ölçer 63A	iEM3155-Modbus-MID	<a href="#">A9MEM3155</a>	12.700,00	1
iEM3200 Serisi 3faz kWh ölçer*	iEM3250-Modbus	<a href="#">A9MEM3250</a>	11.460,00	1
iEM3200 Serisi 3faz kWh ölçer*	iEM3255-Modbus-MID	<a href="#">A9MEM3255</a>	12.700,00	1
iEM3300 Serisi 3faz kWh ölçer 125A	iEM3350-Modbus	<a href="#">A9MEM3350</a>	17.390,00	1
iEM3300 Serisi 3faz kWh ölçer 125A	iEM3355-Modbus-MID	<a href="#">A9MEM3355</a>	18.770,00	1

\*iEM3200 serisinde harici olarak akım trafosu kullanmanız gerekmektedir.

### Multimetreler

#### DM6000H serisi, pano tipi

DM6000H Serisi Multimetreler	DM6000H	METSEDM6000HCL10NC	3.910,00	1
DM6000H Serisi Multimetreler	DM6200H Modbus haberleşmeli	METSEDM6200HCL10RS	5.020,00	1

-DM6000H serisi multimetrelerin 2025 yıl sonu itibariyle ticari hayatı sonlandırılacaktır.

### GoLogic Serisi Multimetre ve Analizörler

GoLogic DM1000 Serisi	Tek faz ölçüm kapasiteli Ampermetre, LED Ekran, 0,5% doğruluk	METSEGLDM1115	2.000,00	1
GoLogic DM1000 Serisi	Tek faz ölçüm kapasiteli Voltmetre, LED Ekran, 0,5% doğruluk	METSEGLDM1125	1.820,00	1
GoLogic DM1000 Serisi	Tek faz ölçüm kapasiteli frekans ölçüm cihazı, LED Ekran, 0,2% doğruluk	METSEGLDM1132	2.050,00	1
GoLogic DM3000 Serisi	Üç faz ölçüm kapasiteli Ampermetre, LED Ekran, 0,5% doğruluk	METSEGLDM3115	2.460,00	1
GoLogic DM3000 Serisi	Üç faz ölçüm kapasiteli Voltmetre, LED Ekran, 0,5% doğruluk	METSEGLDM3125	2.230,00	1
GoLogic DM3000 Serisi	Haberleşme özelliği mevcut, LED Ekranlı Multimetre, 1% doğruluk sınıfı	METSEGLDM3141	5.020,00	1
GoLogic DM3000 Serisi	Haberleşmesiz LED Ekranlı Multimetre, 1% doğruluk sınıfı	METSEGLDM3141NC	3.910,00	1
GoLogic DM3000 Serisi	Tek satır LCD Ekranlı Multimetre, haberleşmeli, 1% doğruluk sınıfı	METSEGLDM3241	5.460,00	1
GoLogic DM3000 Serisi	Tek satır LCD Ekranlı Multimetre, haberleşmeli, 1% doğruluk sınıfı, 24V beslemeli	METSEGLDM3241LV	4.330,00	1
GoLogic EM3000 Serisi	Enerji Analizör serisi, tek satır LCD Ekranlı, 1% doğruluk sınıfı, haberleşmeli	METSEGLEM3261	7.280,00	1
GoLogic EM3000 Serisi	Enerji Analizör serisi, tek satır LCD Ekranlı, 0,5% doğruluk sınıfı, haberleşmeli	METSEGLEM3265	7.950,00	1

### PM3200 serisi, DIN ray tipi











PM3200 (CT/5A) enerji analizörü	PM3200, temel enerji analizörü	<a href="#">METSEPM3200</a>	11.830,00	1
PM3200 (CT/5A) enerji analizörü	PM3210, darbe çıkışlı	<a href="#">METSEPM3210</a>	12.100,00	1
PM3200 (CT/5A) enerji analizörü	PM3250, Modbus haberleşmeli	<a href="#">METSEPM3250</a>	12.930,00	1
PM3200 (CT/5A) enerji analizörü	PM3255, Modbus haberleşmeli, dahili hafıza	<a href="#">METSEPM3255</a>	13.340,00	1

### Orta seviye enerji analizörleri

#### PM2000 Serisi

PM2000 Serisi enerji analizörü	PM2110 LED THD POP Class 1.0	<a href="#">METSEPM2110</a>	8.880,00	1
PM2000 Serisi enerji analizörü	PM2120 LED THD RS485 RTC 15.Har Class 1.0	<a href="#">METSEPM2120</a>	10.030,00	1
PM2000 Serisi enerji analizörü	PM2130 LED 31. Har, Veri Kaydı, Class 0.5	<a href="#">METSEPM2130</a>	10.030,00	1
PM2000 Serisi enerji analizörü	PM2210 LCD POP	<a href="#">METSEPM2210</a>	10.860,00	1
PM2000 Serisi enerji analizörü	PM2220 LCD RS485 Min/Max RTC 15. Harmonik	<a href="#">METSEPM2220</a>	11.090,00	1
PM2000 Serisi enerji analizörü	PM2230 LCD RS485 Min/Max RTC 31. Harmonik, Veri Kaydı, Class 0.5	<a href="#">METSEPM2230</a>	12.060,00	1
PM2000 Serisi enerji analizörü aksesuarları	PM2x30 Dijital IO Modül 2-IO 14	<a href="#">METSEPM2KDGTLIO22</a>	2.950,00	1
PM2000 Serisi enerji analizörü aksesuarları	PM2x30 Analog IO Modül 2-IO 14	<a href="#">METSEPM2KANLGI022</a>	3.640,00	1
PM2000 Serisi enerji analizörü aksesuarları	PM2x30 Analog IO Modül 1-IO 14	<a href="#">METSEPM2KANLGI011</a>	3.040,00	1

İleri seviye enerji analizörleri için AG fiyat listemizi kontrol ediniz.

Uygun Kablo Çapı / Bara Ölçüsü	Tanım		Referans	Fiyat (TL/m)	Minimum sipariş adedi	
	Çevrim Oranı	Maksimum Güç				
<b>Ölçü Akım Trafoları (Doğruluk Sınıfı : 0,5)</b>						
* Doğruluk sınıfları belirtilen referanslarda 1'dir.						
** Doğruluk sınıfları belirtilen referanslarda 3'tür.						
	21 mm	40/5	1VA**	<a href="#">METSECT5CC004</a>	1.150,00	1
	21 mm	50/5	1,25VA*	<a href="#">METSECT5CC005</a>	1.150,00	1
	21 mm	60/5	1,25VA*	<a href="#">METSECT5CC006</a>	1.150,00	1
	21 mm	75/5	2,5 VA*	<a href="#">METSECT5CC008</a>	1.150,00	1
	21 mm	100/5	2 VA	<a href="#">METSECT5CC010</a>	1.150,00	1
	21 mm	125/5	2,5 VA	<a href="#">METSECT5CC013</a>	1.150,00	1
	21 mm	150/5	3 VA	<a href="#">METSECT5CC015</a>	1.150,00	1
	21 mm	200/5	4 VA	<a href="#">METSECT5CC020</a>	1.200,00	1
	21 mm	250/5	5 VA	<a href="#">METSECT5CC025</a>	1.250,00	1
	32 x 65 mm	400/5	4 VA	<a href="#">METSECT5DA040</a>	2.260,00	1
	32 x 65 mm	500/5	8 VA	<a href="#">METSECT5DA050</a>	2.260,00	1
	32 x 65 mm	600/5	8 VA	<a href="#">METSECT5DA060</a>	2.260,00	1
	32 x 65 mm	800/5	12 VA	<a href="#">METSECT5DA080</a>	2.350,00	1
	32 x 65 mm	1000/5	15 VA	<a href="#">METSECT5DA100</a>	2.760,00	1
	32 x 65 mm	1250/5	15 VA	<a href="#">METSECT5DA125</a>	2.860,00	1
	32 x 65 mm	1500/5	20 VA	<a href="#">METSECT5DA150</a>	3.090,00	1
	38 x 127 mm	1000/5	6 VA	<a href="#">METSECT5DB100</a>	4.140,00	1
	38 x 127 mm	1250/5	8 VA	<a href="#">METSECT5DB125</a>	4.370,00	1
	38 x 127 mm	1500/5	10 VA	<a href="#">METSECT5DB150</a>	4.510,00	1
	38 x 127 mm	2000/5	15 VA	<a href="#">METSECT5DB200</a>	4.600,00	1
	38 x 127 mm	2500/5	20 VA	<a href="#">METSECT5DB250</a>	5.200,00	1
	38 x 127 mm	3000/5	25 VA	<a href="#">METSECT5DB300</a>	5.290,00	1
	52 x 127 mm	2000/5	25 VA	<a href="#">METSECT5DC200</a>	4.880,00	1
	52 x 127 mm	2500/5	30 VA	<a href="#">METSECT5DC250</a>	5.290,00	1
	52 x 127 mm	3000/5	30 VA	<a href="#">METSECT5DC300</a>	5.290,00	1
	52 x 127 mm	4000/5	30 VA	<a href="#">METSECT5DC400</a>	6.030,00	1
	34 x 84 mm	1000/5	10 VA	<a href="#">METSECT5DD100</a>	3.590,00	1
	34 x 84 mm	1250/5	12 VA	<a href="#">METSECT5DD125</a>	3.550,00	1
	34 x 84 mm	1500/5	15 VA	<a href="#">METSECT5DD150</a>	3.550,00	1
	54 x 102 mm	1000/5	12 VA	<a href="#">METSECT5DE100</a>	3.730,00	1
	54 x 102 mm	1250/5	15 VA	<a href="#">METSECT5DE125</a>	4.140,00	1
	54 x 102 mm	1500/5	20 VA	<a href="#">METSECT5DE150</a>	4.140,00	1
	54 x 102 mm	2000/5	20 VA	<a href="#">METSECT5DE200</a>	4.470,00	1
	38 x 102 mm	1250/5	12 VA	<a href="#">METSECT5DH125</a>	4.140,00	1
	38 x 102 mm	1500/5	12 VA	<a href="#">METSECT5DH150</a>	4.140,00	1
	38 x 102 mm	2000/5	20 VA	<a href="#">METSECT5DH200</a>	4.470,00	1
	10 x 32 mm	150/5	3 VA	<a href="#">METSECT5MA015</a>	1.250,00	1
	10 x 32 mm	200/5	4 VA	<a href="#">METSECT5MA020</a>	1.250,00	1
	10 x 32 mm	250/5	6 VA	<a href="#">METSECT5MA025</a>	1.250,00	1
	10 x 32 mm	300/5	8 VA	<a href="#">METSECT5MA030</a>	1.340,00	1
	10 x 32 mm	400/5	10 VA	<a href="#">METSECT5MA040</a>	1.430,00	1
	12 x 40 mm	250/5	3 VA	<a href="#">METSECT5MB025</a>	1.430,00	1
	12 x 40 mm	300/5	4 VA	<a href="#">METSECT5MB030</a>	1.480,00	1
	12 x 40 mm	400/5	6 VA	<a href="#">METSECT5MB040</a>	1.520,00	1
	10 x 40 mm	250/5	3 VA	<a href="#">METSECT5MC025</a>	1.520,00	1
	10 x 40 mm	300/5	5 VA	<a href="#">METSECT5MC030</a>	1.520,00	1
	10 x 40 mm	400/5	8 VA	<a href="#">METSECT5MC040</a>	1.570,00	1
	10 x 40 mm	500/5	10 VA	<a href="#">METSECT5MC050</a>	1.610,00	1
	10 x 40 mm	600/5	12 VA	<a href="#">METSECT5MC060</a>	1.660,00	1
	10 x 40 mm	800/5	10 VA	<a href="#">METSECT5MC080</a>	1.940,00	1
	12 x 50 mm	500/5	4 VA	<a href="#">METSECT5MD050</a>	1.980,00	1
	12 x 50 mm	600/5	6 VA	<a href="#">METSECT5MD060</a>	1.980,00	1
	12 x 50 mm	800/5	8 VA	<a href="#">METSECT5MD080</a>	2.210,00	1
	55 x 165 mm	5000/5	60 VA	<a href="#">METSECT5V500</a>	35.700,00	1
	55 x 165 mm	6000/5	70 VA	<a href="#">METSECT5V600</a>	35.700,00	1
						

Uygun Kablo Çapı/Bara Ölçüsü	Çevrim Oranı	Referans	Fiyat (TL)
<b>RJ45 Bağlantılı Ölçü Akım Trafoları (Doğruluk Sınıfı: 0,5; Gerilim 0,33 V)</b>			
25 mm	60/5	<a href="#">METSECTV25006</a>	3.870,00
25 mm	100/5	<a href="#">METSECTV25010</a>	3.910,00
25 mm	125/5	<a href="#">METSECTV25013</a>	3.960,00
29 mm	60/5	<a href="#">METSECTV29006</a>	4.050,00
29 mm	100/5	<a href="#">METSECTV29010</a>	4.100,00
29 mm	125/5	<a href="#">METSECTV29013</a>	4.190,00
29 mm	150/5	<a href="#">METSECTV29015</a>	4.190,00
29 mm	160/5	<a href="#">METSECTV29016</a>	4.240,00
29 mm	200/5	<a href="#">METSECTV29020</a>	4.280,00
35 mm	60/5	<a href="#">METSECTV35006</a>	4.370,00
35 mm	100/5	<a href="#">METSECTV35010</a>	4.370,00
35 mm	120/5	<a href="#">METSECTV35012</a>	4.420,00
35 mm	125/5	<a href="#">METSECTV35013</a>	4.470,00
35 mm	160/5	<a href="#">METSECTV35016</a>	4.510,00
35 mm	200/5	<a href="#">METSECTV35020</a>	4.560,00
35 mm	250/5	<a href="#">METSECTV35025</a>	4.600,00
45 mm	250/5	<a href="#">METSECTV45025</a>	4.600,00
45 mm	300/5	<a href="#">METSECTV45030</a>	4.700,00
45 mm	400/5	<a href="#">METSECTV45040</a>	4.700,00
45 mm	500/5	<a href="#">METSECTV45050</a>	4.740,00
45 mm	600/5	<a href="#">METSECTV45060</a>	4.790,00
45 mm	630/5	<a href="#">METSECTV45063</a>	4.790,00
70 mm	800/5	<a href="#">METSECTV70080</a>	6.170,00
70 mm	1000/5	<a href="#">METSECTV70100</a>	6.260,00
70 mm	1250/5	<a href="#">METSECTV70125</a>	6.310,00
70 mm	1600/5	<a href="#">METSECTV70160</a>	6.400,00



METSECTV(35 mm)



METSECTV(45 mm)



## Enerji Verimliliği İçin İdeal Seçim

IEC60831- Bölüm 1 ve 2'ye göre test edilmiş EasyLogic kondansatör ürün grubu sayesinde;

- Gereksiz enerji tüketimini %30'a kadar azaltabilirsiniz.
- İsteddiğiniz bileşenlerle kolayca birlikte kullanabilirsiniz.



[se.com/tr](http://se.com/tr)

Life Is On

**Schneider**  
Electric

## EasyLogic - Monofaze Standart Yük Kondansatörleri

Gerilim	Güç (kVAR)	Referans	Etkin Güç (kVAR)	Fiyat (TL)
<b>1 Fazlı 50 Hz</b>			<b>@230V</b>	
400V	0,8	<a href="#">BLRCSM008A010B40</a>	0,3	1.020,00
400V	1,5	<a href="#">BLRCSM015A018B40</a>	0,5	1.200,00
400V	2,5	<a href="#">BLRCSM025A030B40</a>	0,8	1.520,00
400V	3	<a href="#">BLRCSM030A036B40</a>	1	1.660,00
400V	4,2	<a href="#">BLRCSM042A050B40</a>	1,4	1.840,00
400V	4,5	<a href="#">BLRCSM045A054B40</a>	1,5	2.070,00
400V	7,6	<a href="#">BLRCSM076A091B40</a>	2,5	3.220,00
400V	8,3	<a href="#">BLRCSM083A100B40</a>	2,7	3.450,00
400V	15,1	<a href="#">BLRCSM151A181B40</a>	5	5.620,00
400V	22,5	<a href="#">BLRCSM225A270B40</a>	7,4	7.230,00
400V	30,2	<a href="#">BLRCSM302A362B40</a>	10	9.160,00
440V	4,2	<a href="#">BLRCSM042A050B44</a>	1,1	1.940,00



EasyLogic Monofaze

## EasyLogic - Standart Yük Kondansatörleri

Gerilim	Güç (kVAR)	Referans	Etkin Güç @%5,7-7 Reaktör (kVAR)	Etkin Güç @%14 Reaktör (kVAR)	Fiyat (TL)
<b>3 Fazlı 50 Hz</b>					
400V	1	<a href="#">BLRCS010A012B40</a>			1.750,00
400V	1,7	<a href="#">BLRCS017A020B40</a>			1.840,00
400V	2,5	<a href="#">BLRCS025A030B40</a>			2.210,00
400V	5	<a href="#">BLRCS050A060B40</a>			2.530,00
400V	7,5	<a href="#">BLRCS075A090B40</a>			2.950,00
400V	10,4	<a href="#">BLRCS104A125B40</a>			3.220,00
400V	12,5	<a href="#">BLRCS125A150B40</a>			3.640,00
400V	15	<a href="#">BLRCS150A180B40</a>			4.190,00
400V	20	<a href="#">BLRCS200A240B40</a>			4.830,00
400V	25	<a href="#">BLRCS250A300B40</a>			5.570,00
440V	3	<a href="#">BLRCS030A036B44</a>	2,6		2.530,00
440V	5	<a href="#">BLRCS050A060B44</a>	4,4		3.090,00
440V	7,5	<a href="#">BLRCS075A090B44</a>	6,6		3.320,00
440V	10	<a href="#">BLRCS100A120B44</a>	8,8		3.820,00
440V	12,5	<a href="#">BLRCS125A150B44</a>	11		4.140,00
440V	14,3	<a href="#">BLRCS143A172B44</a>	12,5		4.280,00
440V	15	<a href="#">BLRCS150A180B44</a>	13,1		5.060,00
440V	18,2	<a href="#">BLRCS182A218B44</a>	16		5.430,00
440V	20	<a href="#">BLRCS200A240B44</a>	17,6		5.570,00
440V	25	<a href="#">BLRCS250A300B44</a>	22		5.850,00
440V	28,5	<a href="#">BLRCS285A342B44</a>	25		5.890,00
440V	30,3	<a href="#">BLRCS303A364B44</a>	26,6		6.720,00
480V	8,8	<a href="#">BLRCS088A106B48</a>	6,5	7,1	4.190,00
480V	10,4	<a href="#">BLRCS104A125B48</a>	7,7	8,4	4.510,00
480V	12,5	<a href="#">BLRCS125A150B48</a>	9,2	10,1	4.930,00
480V	15,5	<a href="#">BLRCS155A186B48</a>	11,5	12,5	5.750,00
480V	17	<a href="#">BLRCS170A204B48</a>	12,5	13,7	6.120,00
480V	18,6	<a href="#">BLRCS186A223B48</a>	13,7	15	6.720,00
480V	25,8	<a href="#">BLRCS258A310B48</a>	19,1	20,8	7.410,00
480V	28,8	<a href="#">BLRCS288A346B48</a>	21,3	23,3	8.420,00
480V	31,5	<a href="#">BLRCS315A378B48</a>	23,3	25	8.930,00
480V	33,9	<a href="#">BLRCS339A407B48</a>	25	27,4	9.390,00



EasyLogic

M5

\* EasyLogic kondansatörler dik konumda montajlanmalıdır.

Ağır sanayi uygulamalarına yönelik PowerLogic kondansatör serimiz için Alçak Gerilim Fiyat Listemizi kontrol ediniz.



# Medium Harmonik Reaktörleri

## Varlogic N - Reaktif Güç Kontrol Röleleri

Life Is On

Schneider  
Electric



Medium serisi  
harmonik reaktörleri



VarPlus Logic

Tip	Açıklama	Referans	Fiyat (TL)	Min Sipariş Adedi
-----	----------	----------	------------	-------------------

### Medium Serisi Harmonik Reaktörleri

% 5.67 / 215 Hz	5k VAR	<a href="#">LVR05050A40LO</a>	9.200,00	1
% 5.67 / 215 Hz	10k VAR	<a href="#">LVR05100A40LO</a>	10.170,00	1
% 5.67 / 215 Hz	12,5k VAR	<a href="#">LVR05125A40LO</a>	11.090,00	1
% 5.67 / 215 Hz	15k VAR	<a href="#">LVR05150A40LO</a>	11.870,00	1
% 5.67 / 215 Hz	20k VAR	<a href="#">LVR05200A40LO</a>	12.560,00	1
% 5.67 / 215 Hz	25k VAR	<a href="#">LVR05250A40LO</a>	15.600,00	1
% 5.67 / 215 Hz	50k VAR	<a href="#">LVR05500A40LO</a>	18.360,00	1
% 5.67 / 215 Hz	100k VAR	<a href="#">LVR05X00A40LO</a>	30.410,00	1
% 7 / 189 Hz	5k VAR	<a href="#">LVR07050A40LO</a>	9.710,00	1
% 7 / 189 Hz	10k VAR	<a href="#">LVR07100A40LO</a>	10.720,00	1
% 7 / 189 Hz	12,5k VAR	<a href="#">LVR07125A40LO</a>	11.780,00	1
% 7 / 189 Hz	15k VAR	<a href="#">LVR07150A40LO</a>	12.380,00	1
% 7 / 189 Hz	20k VAR	<a href="#">LVR07200A40LO</a>	13.160,00	1
% 7 / 189 Hz	25k VAR	<a href="#">LVR07250A40LO</a>	16.290,00	1
% 7 / 189 Hz	50k VAR	<a href="#">LVR07500A40LO</a>	19.050,00	1
% 7 / 189 Hz	75k VAR	<a href="#">LVR07750A40LO</a>	29.400,00	1
% 7 / 189 Hz	100k VAR	<a href="#">LVR07X00A40LO</a>	31.790,00	1
% 14 / 135 Hz	10k VAR	<a href="#">LVR14100A40LO</a>	13.160,00	1
% 14 / 135 Hz	15k VAR	<a href="#">LVR14150A40LO</a>	14.400,00	1
% 14 / 135 Hz	20k VAR	<a href="#">LVR14200A40LO</a>	15.640,00	1
% 14 / 135 Hz	25k VAR	<a href="#">LVR14250A40LO</a>	20.060,00	1
% 14 / 135 Hz	50k VAR	<a href="#">LVR14500A40LO</a>	26.640,00	1
% 14 / 135 Hz	100k VAR	<a href="#">LVR14X00A40LO</a>	41.310,00	1

\*\* Diğer gerilim (230-690V) kademeleri ihtiyacınız için VarPlus harmonik reaktör serisini kullanmanız gerekmektedir. Detaylı bilgi için lütfen satış temsilcinize danışın veya 444 30 30 Müşteri Destek Merkezi'ni arayınız.

### Varlogic Serisi

VarPlus Logic - Reaktif güç kontrol röleleri	Mikroişlemcili 6 kademeli	<a href="#">VPL06N</a>	18.270,00	1
VarPlus Logic - Reaktif güç kontrol röleleri	Mikroişlemcili 12 kademeli	<a href="#">VPL12N</a>	19.370,00	1

M6



# Elektrikli Araç Şarj İstasyonları



Schneider Charge, müstakil evler için akıllı ve sağlam bir elektrikli araç şarj istasyonudur.

[se.com/tr](https://se.com/tr)

Life Is On

**Schneider**  
Electric

# EVlink Wallbox Şarj İstasyonları

Life Is On

Schneider  
Electric



EVH2S11P0CK

Tip	Referans	Güç (kW)	Faz	Akım (A)	Fiyat (EURO)
<b>EVlink Wallbox Kablosuz</b>					
	EVH2S3P02K	3,7	1P	16 A	1.217,70
	EVH2S7P02K	7,4	1P	32 A	1.300,20
	EVH2S11P02K	11	3P	16 A	1.381,60
	EVH2S22P02K	22,1	3P	32 A	1.464,10
<b>Kablolu</b>					
	EVH2S3P0CK	3,7	1P	16 A	1.300,20
	EVH2S7P0CK	7,4	1P	32 A	1.381,60
	EVH2S11P0CK	11	3P	16 A	1.464,10
	EVH2S22P0CK	22,1	3P	32 A	1.546,60

Not:Elektrikli sarj istasyonları referansları ticari bilgileri stok durumuna göre değişiklik göstermektedir.

YENİ

## Schneider Charge Şarj İstasyonları



EVH5A22N2S

Tip	Referans	Kablolu/Kablosuz	Güç (kW)	Faz	Akım (A)	Fiyat (EURO)
<b>Şarj İstasyonu</b>						
	EVH5A22N2S	Kablosuz	22	3P	32A	Fiyat Sorunuz...
	EVH5A22N2SC4*	Kablolu	22	3P	32A	Fiyat Sorunuz...
	EVH5A11N2C5	Kablolu	11	3P	16A	Fiyat Sorunuz...
	EVH5A11N2C7	Kablolu	11	3P	16A	Fiyat Sorunuz...
	EVH5A07N2C5	Kablolu	7,4	1P	32A	Fiyat Sorunuz...
<b>Aksesuar</b>						
	EVA2HPC1	Anti-tripping Modülü		1P	32A-100A	Fiyat Sorunuz...
	EVA2HPC3	Anti-tripping Modülü		3P	50A	Fiyat Sorunuz...
	EVA4HPC1	Anti-tripping Modülü		1P	16A-50A	Fiyat Sorunuz...

\*: Ürün kablosu harici olarak sağlanır.

# Online Satış Kanalları



Schneider Electric ürünlerini yetkili partnerlerden 7/24 tek tıkla online satın alın, e-ticaretin avantajlı ve pratik dünyasını keşfedin!

[se.com/tr](http://se.com/tr)



Life Is On

**Schneider**  
Electric

## Yönetim Merkezi

Küçükbakkalköy Mah. Defne Sok.  
No:3 Büyükhaneli Plaza  
34750 Ataşehir, İstanbul  
Tel: : 0216 655 88 00

## Müşteri Destek Merkezi

Küçükbakkalköy Mah. Defne Sok.  
No:3 Büyükhaneli Plaza  
34750 Ataşehir, İstanbul  
Tel: 444 30 30

## Eğitim Merkezi

Küçükbakkalköy Mah. Defne Sok.  
No:3 Büyükhaneli Plaza  
34750 Ataşehir, İstanbul  
Tel: 0216 655 88 00

A.O.S.B. - Atatürk Organize Sanayi Bölgesi  
10011. Sok. No:6  
Çiğli, İzmir  
Tel: 0216 655 86 70

## Dağıtım Merkezi

Akse Mah. Ece Sok. No:4  
Çayirova, Kocaeli

## Satış Sonrası Servisler

Akse Mah. Ece Sok. No:4  
Çayirova, Kocaeli

## İstanbul Servisler

Aydınlı Birlik OSB Mah.  
1.Cad. No:1/3  
Tuzla, İstanbul  
Tel: 444 30 30

## Manisa Fabrika

M.O.S.B. - Manisa Organize Sanayi Bölgesi  
4. Kısım Keçiliköy OSB Mah.  
Zeki Şairoğlu Cad. No:13  
Yunusemre, Manisa  
Tel: 0236 226 64 00

## İzmir Servisler

A.O.S.B. - Atatürk Organize Sanayi Bölgesi  
10011. Sok. No:6  
Çiğli, İzmir  
Tel: 0216 655 86 70

## Bölge Müdürlükleri

### Adana

X-Ofis (Co Working) Toros Mah.  
78140 Sok. No:4/A  
Çukurova, Adana  
Tel: 0534 597 79 92

### Bursa

Workinton Cumhuriyet Mah.  
Fatih Sultan Mehmet Bulvarı Cad.  
224 Sitesi A Blok No:41A/A  
Nilüfer, Bursa  
Tel: 0224 211 46 76

### İzmir

A.O.S.B. - Atatürk Organize Sanayi Bölgesi  
10011. Sok. No:6  
Çiğli, İzmir  
Tel: 0216 655 86 70

### Ankara

Söğütözü Cad. Koç Kuleleri  
A Blok Kat:25 Ofis 72  
Söğütözü, Ankara  
Tel: 0216 655 86 50

### İstanbul

Küçükbakkalköy Mah. Defne Sok.  
No:3 Büyükhaneli Plaza  
34750 Ataşehir, İstanbul  
Tel: 0216 655 88 00

## Bölge Büroları

### Antalya

Tel: 0533 684 77 07

### Çorlu

Tel: 0530 776 83 21

### Denizli

Tel: 0534 262 37 44

### Diyarbakır

Tel: 0536 032 98 23

### Eskişehir

Tel: 0534 276 65 54

### Gaziantep

Tel: 0549 778 95 24

### Kayseri

Tel: 0537 302 30 33

### Konya

Tel: 0530 398 12 96

### Malatya

Tel: 0534 597 79 92

### Samsun

Tel: 0531 297 83 87

### Trabzon

Tel: 0532 708 71 76

## ADANA

**Deniz Kardeşler Elektrik**  
Özgür Mah. Girne Bulv.  
No: 179 Yüreğir, Adana  
Tel: 0 322 324 58 51  
info@denizkardeşler.com  
www.denizkardeşler.com

### Özteknik Enerji Ltd. Şti.

**Merkez:** Hacı Sabancı O.S.B.  
Vatan Cad. No:13 Yakapınar, Adana  
Tel: 0 322 394 40 13  
Faks: 0 322 359 42 33  
info@ozteknikenerji.com  
www.ozteknikenerji.com.tr

### Şube: Karasoku Mah. Abidinpaşa Cad.

6. Sok. No:6/B Seyhan, Adana  
Tel: 0 322 359 30 60  
Faks: 0 322 359 30 54  
info@ozteknikenerji.com  
www.ozteknikenerji.com.tr

## ADIYAMAN

### Çabuk Elektrik Sanayi ve Ticaret Ltd. Şti.

Petrol OSB Mah. 1. Sok.  
No:5 Adıyaman  
Tel: 0 416 290 20 10  
info@cabukelektrik.com  
www.cabukelektrik.com

## ANKARA

### Alfa Elek. Tic. ve San. A.Ş.

İvedik O.S.B. 1467 Cad. Elektrokent İş Merkezi  
No:2/33 Yenimahalle, Ankara  
Tel: 0 312 310 08 15  
info@alfaelektrik.com.tr  
www.alfaelektrik.com.tr

### Doruk Enerji Elektrik San. Ve Ltd.

İvedik OSB 1419. Cad. 1440. Sok.  
Cadde İvedik İş Merkezi No:1-K  
Yenimahalle, Ankara  
Tel: 0 312 309 91 11  
info@dorukenjeri.com.tr  
www.dorukenjeri.com.tr

### Elektronom Elektrik Makina Otomasyon

**San. Tic. Ltd. Şti.**  
İvedik Organize Sanayi Bölgesi  
1354. Cad. 1388. Sok.  
No:4 Yenimahalle, Ankara  
Tel: 0 312 394 50 06  
info@elektronom.com.tr  
satis@elektronom.com.tr

### Emosan Elektrik ve Otomasyon Ltd. Şti.

İvedik O.S.B. 1354. Cad.  
No:93 Yenimahalle, Ankara  
Tel: 0 312 354 62 24

### Ersan Elektrik Malz. Paz. San. ve Tic. Ltd. Şti.

Elektrokent İş Merkezi 1467. Cad. No:2/35 İvedik O.S.B.  
Yenimahalle, Ankara  
Tel: 0 312 309 11 47 - 48  
info@ersanelektrik.com.tr

### Galip Müh. Elekt. San. ve Tic. A.Ş.

İvedik OSB Ağaç Metal San. Sit.  
1419. Cad. 1437. Sok. No:7  
Yenimahalle, Ankara  
Tel: 0 312 395 59 96 – 310 75 25  
galipankara@galip.com.tr  
www.galip.com.tr

### Gür Elektrik ve Hirdavat Malz. San. Tic. Ltd. Şti.

İvedik OSB 1467. Cad.  
Cadde İvedik İş Merkezi  
No: 4/C Yenimahalle, Ankara  
Tel: 0 312 354 05 27  
www.gurelektrik.com.tr

### Tekniker Elektrik İml. İnş. Taah. Tic. ve San. Ltd. Şti.

İvedik OSB Mah. 1467. Cad. İvedik İş Merkezi  
No:4/B Yenimahalle, Ankara  
Tel: 0 312 385 48 13  
Faks: 0 312 324 32 02  
Cep: 0 534 239 42 63  
info@teknikerelektrik.com

## ANTALYA

### Yeğenler Elekt. Mak. İnş. San. A.Ş.

Altınova Sinan Mah. Serik Cad.  
Hüseyin Avcıaroğlu İş Merkezi 83/A Kepez, Antalya  
Tel: 0 242 321 38 31 - 32 - 33  
bilgi@yegenlerelektrik.com  
www.yegenlerelektrik.com

## BATMAN

### Emin Elektrik

**Merkez:** Kültür Mah. Kıbrıs Şehirleri Cad.  
No:218/A Merkez, Batman  
Tel: 0 488 212 34 21  
eminelk72@gmail.com  
www.emingrupelektrik.com

### Şube: Batman OSB Necat Nasıroğlu Cad.

No:26 Beşiri, Batman  
Tel: 0 555 095 72 72  
eminelk72@gmail.com  
www.emingrupelektrik.com

## BURSA

### Kıraç Elektrik İnş. Müh. San. Tic. Ltd. Şti.

**Şube:** Alaaddinbey Mah.  
623. Sok. No:3 Nilüfer, Bursa  
Tel: 0 224 443 45 26  
kirac@kiracelektrik.com  
www.kiracelektrik.com

## DENİZLİ

### Hisar Elektrik Elektronik Müh.

**San. Tic. Ltd. Şti.**  
Saraylar Mah. Ahi Sinan Cad.  
No:32 Merkezefendi, Denizli  
Tel: 0 258 263 33 55  
hisarelektrik@hisarelektrik.com.tr  
www.hisarelektrik.com.tr

## DIYARBAKIR

### Ferkom Elektrik Elektronik Mak. İnş.

**San. Tic. Ltd. Şti.**  
Aliemiri Cad. No:22 Yenişehir, Diyarbakır  
Tel: 0 412 228 83 13  
satis@ferkomelektrik.com.tr  
www.ferkomelektrik.com.tr

## ELAZIĞ

### Elzem Elektrik İmalat San. ve Tic. Ltd. Şti.

Aksaray Mah. Cahit Dalokay Cad.  
No:24/D Elazığ  
Tel: 0 424 212 40 04  
kenanerturk2334@gmail.com

### Yapı-El İnş. Elk. Taş. Ürt. İth. İhr. San. Tic. Ltd. Şti.

Yeni Mahalle Şehit J. Ütğm. Aytaç Kaya Sok.  
No:70/A Elazığ  
Tel: 0 424 238 31 82  
taner1726@gmail.com  
www.yapiel.com

## ESKİŞEHİR

### Büyükalpler Elek. Tic. San. Ltd. Şti.

**Merkez:** Kurtuluş Mah. Vatan Cad.  
No:83/A Eskişehir  
Tel: 0 533 955 65 25  
www.buyukalpler.com.tr

### Şube: Şair Fuzulî Cad. No:38 Eskişehir

Tel: 0 533 955 65 25  
www.buyukalpler.com.tr

### Kıraç Elektrik İnş. Müh. San. Tic. Ltd. Şti.

**Merkez:** OSB Şehitler Bulv.  
No:21 Eskişehir  
Tel: 0 222 236 15 00  
kirac@kiracelektrik.com  
www.kiracelektrik.com

## GAZİANTEP

### AN-EL Elektroteknik San. Tic. Ltd. Şti.

**Merkez:** Başpınar 5. OSB 83533. Cad.  
No:13 Gaziantep  
Tel: 0 342 502 32 34  
anel@anelelektroteknik.com  
www.anelelektroteknik.com

### Şube: Mücahitler Mah. Sani Konukoğlu Bulv.

25. Cad. No:4  
Şehitkamil, Gaziantep  
Tel: 0 342 220 54 60  
anel@anelelektroteknik.com  
www.anelelektroteknik.com

### Enerji Aydınlatma San. ve Tic. Ltd. Şti.

Değirmen Mah. Dr. Kemal Ahi Cad. 13. Sok.  
No:11 Şehitkamil, Gaziantep  
Tel: 0 342 215 02 79  
info@enerjiaydinlatma.com  
www.enerjiaydinlatma.com

## İSTANBUL

**Can Ekol Elektrik Malz. Tic. ve Paz.**  
Okçumusa Cad. Şair Esref Sok.  
No:13 Karaköy, İstanbul  
Tel: 0 212 293 28 57  
info@canekol.com.tr  
www.canekol.com.tr

**Eraylar Elektrik İth. İnh. İnş. San. ve Tic. A.Ş.**  
Şahkulu Mah. İlk Belediye Cad. No:33/A  
Beyoğlu, İstanbul  
Tel: 0 212 292 21 67  
Faks: 0 212 292 21 39  
info@eraylarelektrik.com  
www.eraylarelektrik.com

**Hisar Aydınlatma Elektrik İnşaat San. Tic. Ltd.**  
H. Rıfat Paşa Mah. Yüzer Havuz Sok.  
Perpa Ticaret Merkezi Kat: 2 A Blok No:9/0012  
Şişli, İstanbul  
Tel: 0 850 207 95 35  
info@hisaraydinlatma.com  
www.hisaraydinlatma.com

**İpek Elektrik Müh. San. Tic. Ltd. Şti**  
Perpa Ticaret Merkezi A Blok Kat:8  
No:830 Şişli, İstanbul  
Tel: 0 212 221 12 45  
info@ipekelektrik.com.tr  
www.ipekelektrik.net

**Karmet Aydınlatma Elektrik  
San. ve Tic. Ltd. Şti.**  
Bereketzade Mah. Büyük Hendek Cad.  
No:55/86 Beyoğlu, İstanbul  
Tel: 0 212 243 13 05  
Faks: 0 212 243 13 04  
info@karmet.com.tr  
www.karmet.com.tr

**Net Elektrik İnş. Taah. San. ve Ltd. Şti.**  
Okçumusa Cad. Yeni Merdiven Sok.  
No:37 Karaköy, İstanbul  
Tel: 0 212 238 33 58  
www.netelektrik.net

**Şube:** Hasanpaşa Mah. Taşocağı Sok.  
No:7/A 8/A Kadıköy, İstanbul  
Tel: 0 536 417 06 43  
www.netelektrik.net

**Sanlitop Elektrik Malzemeleri Tic. ve San. A.Ş.**  
**Merkez:** Ziya Gökalp Mah. İktelli O.S.B.  
Atatürk Bulvarı No: 50/C Başakşehir, İstanbul  
Tel: 0 212 549 37 93  
sanlitop@ttmail.com.tr  
www.sanlitop.com.tr

**Şube:** Okçumusa Cad. No:29/B  
Karaköy, İstanbul  
Tel: 0 212 293 95 35  
karakoy@sanlitop.com.tr  
www.sanlitop.com.tr

**Şube:** Ferhatpaşa Mah. Yeditepe Cad.  
No:72/A Ataşehir, İstanbul  
Tel: 0 216 471 15 21 - 471 15 22  
atasehir@sanlitop.com.tr  
www.sanlitop.com.tr

**Sekans Elektrik Sistemleri San. ve Tic. Ltd.**  
**Merkez:** Perpa Ticaret Merkezi  
A Blok 1-2-3. Kat  
No:9/10 Şişli, İstanbul  
Tel: 0 212 222 00 71  
info@sekanselektrik.com.tr  
www.sekanselektrik.com.tr

**Şube:** Necip Fazıl Mah. 19 Mayıs Cad.  
Central Work Ticaret Merkezi No:10/5  
Ümraniye, İstanbul  
Tel: 0 212 222 00 71  
info@sekanselektrik.com.tr  
www.sekanselektrik.com.tr

**Seyyah Kardeşler Elektrik Taah. San.**  
İktelli Org. San. Böl. Mah.  
Atatürk Bulvarı No:42/E K:1 Başakşehir, İstanbul  
Tel: 0 212 615 60 07  
info@s-kardeslerelektrik.com.tr  
www.s-kardeslerelektrik.com.tr

**Tunçsan Elektrik Elekt. San. ve Tic. Ltd. Şti.**  
Perpa Ticaret Merkezi  
A Blok Kat:8 No:739  
Şişli, İstanbul  
Tel: 0 212 222 90 83  
info@tuncsanelektrik.com.tr  
www.tuncsanelektrik.com.tr

**Tüm Elektrik Malz. Tic. Paz. A.Ş.**  
**Merkez:** Perpa Ticaret Merkezi A Blok  
Kat:1-2 No:9/28 34384  
Şişli, İstanbul  
Tel: 0 212 210 84 85  
tumelektrik@tumelektrik.com.tr  
www.tumelektrik.com.tr

**Şube:** Ömer Mah. Adnan Kahveci Cad.  
No:8 34528  
Arnavutköy, İstanbul  
Tel: 0 212 798 23 04  
www.tumelektrik.com.tr

**Şube:** Şerif Ali Mah. Türker Cad.  
Edep Sok. No:44 34775  
Yukarı Dudullu, İstanbul  
Tel: 0 216 374 53 52  
www.tumelektrik.com.tr

**Uzman Elektrik İnş. İth. İhr. San. Tic.**  
**Merkez:** İnönü Mah. Halkalı Cad.  
1320 Çıkmaç Sok. Erk İş Merkezi No:22-1  
Küçükçekmece, İstanbul  
Tel: 0 212 472 71 05  
info@uzman-elektrik.com.tr  
www.uzman-elektrik.com.tr

**Şube:** Halil Rıfat Paşa Mah. Darülaceze Cad.  
Yüzer Havuz Sok. Perpa Ticaret Merkezi  
A Blok Kat:5 No:143  
Şişli, İstanbul  
Tel: 0 212 472 71 06  
info@uzman-elektrik.com.tr  
www.uzman-elektrik.com.tr

## İZMİR

**Batisan Elektrik Aydınlatma  
İnşaat San. ve Tic. A.Ş.**  
1203/8 Sok. No:10/A  
Konak, İzmir  
Tel: 0 232 469 10 78  
batisan@batisan.com  
www.batisan.com

## KAYSERİ

**By Otomasyon Elektrik İnş.  
Taah. San. Tic. Ltd. Şti.**  
Sanayi Mah. 6002. Cad. No:15  
Kocasinan, Kayseri  
Tel: 0 352 330 58 58

**Ruhbaş Elektrik Otomasyon İnş. Taah.  
San. Tic. Ltd. Şti.**  
**Merkez:** Eski Sanayi Bölgesi 6003. Cad.  
No:24 Kayseri  
Tel: 0 352 336 32 10 - 320 82 20  
ruhbas@ruhbas.com  
www.ruhbas.com

**Şube:** Eski Sanayi Bölgesi 6003. Cad.  
No:9/B Kayseri  
Telefaks: 0 352 336 09 82 - 83  
ruhbas@ruhbas.com  
www.ruhbas.com

**Şube:** Hacı Saki Mah. 6002. Cad.  
No:6 Kayseri  
Tel: 0 352 320 82 20  
Faks: 0 352 320 82 16  
ruhbas@ruhbas.com  
www.ruhbas.com

## KONYA

**Konya Enerji Ltd. Şti.**  
**Merkez:** Büsan Özel O.S.B.  
Fevzi Çakmak Mah. Kosgeb Cad.  
No:66 Karatay, Konya  
Tel: 0 322 345 09 00  
bilgi@konyaenerji.com.tr  
www.konyaenerji.com.tr

**Yeni Yıldırım Elk. San. ve Tic. Ltd.**  
Fevzi Çakmak Mah. Asım Cad.  
Artar 5 Sanayi Sitesi No:55/55-A  
Karatay, Konya  
Tel: 0 332 345 12 10



## KÜTAHYA

**Büyükkalpler Elek. Tic. San. Ltd. Şti.**  
**Şube:** Meydan Mah. Mithatpaşa Cad.  
No:62/A Kütahya  
Tel: 0 274 216 26 94  
www.buyukkalpler.com.tr

## MALATYA

**MFB Elektrik Ltd. Şti.**  
Yakınca Mah. Alparslan Türkeş Bulv.  
Yavuz Selim Cad.  
No:13/1-B Yeşilyurt, Malatya  
Tel: 0 422 323 77 72  
info@mfbelektrik.com  
www.mfbelektrik.com

**Yuvam Elektrik Ltd. Şti.**  
**Merkez:** Niyazi Mısıri Cad. Niyazi Sok.  
1. Ara No:4 Battalgazi, Malatya  
Tel: 0 422 324 22 33  
info@yuvamelektrik.com.tr  
www.yuvamelektrik.com.tr

**Şube:** 1.0.S.B. 4. Cad.  
No:13 Yeşilyurt, Malatya  
Tel: 0 422 502 61 61  
info@yuvamelektrik.com.tr  
www.yuvamelektrik.com.tr

## MERSİN

**Er Elektrik San. Tic. Ltd. Şti.**  
Mustafa Kemal Mah. H. Okan Merzeci Bulv.  
No:396/A Mersin  
Tel: 0 324 226 36 37  
info@erelektrik.com.tr  
www.erelektrik.com.tr

## SAKARYA

**Elpim Mak. İnş. Elk. Malz. Paz. ve Tic. San. A.Ş.**  
Erenler Mah. 201. Sok. No:10  
Erenler, Sakarya  
Tel: 0 264 276 00 83  
elpim@elpim.com.tr  
www.elpim.com.tr

## SAMSUN

**Galip Müh. Elek. San. Tic. A.Ş.**  
**Merkez:** Şabanöğlü Mah.  
23 Nisan Cad. No:125  
Tekkeköy, Samsun  
Tel: 0 362 431 50 05  
galip@galip.com.tr  
www.galip.com.tr

**Şube:** Hançerli Mah. 100. Yıl Bulv.  
No:53 İlkadım, Samsun  
Tel: 0 362 435 27 13  
galipbulvar@galip.com.tr  
www.galip.com.tr

## TRABZON

**Akım Elektrik Pazarlama Mühendislik**  
Kaymaklı Mah. Anadolu Blv.  
No:112/A Ortahisar, Trabzon  
Tel: 0 462 325 19 19  
info@akimelektrik.net  
www.akimelektrik.net

## VAN

**Wat Ticaret**  
İskele Mah. Erciş Yolu Bulv.  
No:189/A Tuşba, Van  
Tel: 0 534 502 22 99  
info.watticaret@gmail.com  
www.watticaret.com.tr

## YALOVA

**Umelsan Elk. İnş. Day. Tük. Mal. San. ve Tic. Ltd. Şti.**  
Çiftlik Mah. Sanayi Cad. Küçük Sanayi Sitesi G Blok  
No:24/13-16 Çiftlikköy, Yalova  
Tel: 0 226 812 93 68  
umelsan@umelsan.com.tr  
www.umelsan.com.tr

## Schneider Electric e-Bayileri

**Anka Elektrik Elektronik Müh. San. ve Tic. Ltd. Şti.**  
www.anka-online.com

# Schneider Electric Teknik Eğitim Merkezi



## Fiyat Listesi

Eğitimin Kodu ve Adı

Süre  
(Gün)

Fiyat  
(EUR)

### Elektrik Dağıtım

ED-AGST	Alçak Gerilim Sistem Tasarımı ve MyEcodial Yazılımı ile Proje Çizimi	3	450
ED-HRGK	Harmonikler ve Reaktif Güç Kompanzasyonu	1	250
ED-TOPR	Topraklama	2	375
ED-YKEMC	Yıldırımdan Korunma ve EMC	2	375
ED-OGST	Orta Gerilim Sistem Tasarımı ve Dijital Koruma Röleleri	3	500
ED-OGHK	OG Hücreler ve Kesiciler	2	375
ED-OGKS	OG Koruma Sistemleri, Kısa Devre Etüdü, Arc Flash, Röle Selektivite ve Koordinasyonu	2	500
ED-AGOB	AG Ekipmanlar: Operasyon ve Bakım Çözümleri	3	500
ED-TRM	AG/OG Trafo Merkezleri	3	500
ED-HVX	HVX Vakum Devre Kesiciler - 36kV'a kadar	1	250
ED-PIX	PIX Hücreler (SF6 ve Vakum Kesicili)	1	200
ED-RM6	RM6 Gaz İzoleli Devre Kesiciler - 24 kV'a kadar	1	200
ED-MCSET	MCset 123 Hücreler - Kullanımı, Devreye Alma & Bakım	1	250
ED-DTR	Dağıtım Trafoları - Prensipleri, Kullanımı, Devreye Alma & Bakım	1	250
ED-SEPA	Sepam Röleler (60-80)	2	375
ED-MICOM1	MiCOM Px20 ve Px40 Röleler	2	375
ED-MICOM2	MiCOM Px30 Röleler	2	375
ED-MICOM3	OG Motor Koruma Röleleri - MiCOM P22x ve P24x	2	350
ED-VAMP	OG Motor Koruma Röleleri - VAMP40 Koruma Rölesi	2	350
ED-MICOM4	Jeneratör Koruma Rölesi - MiCOM P34x	2	375
ED-MICOM5	Mesafe Koruma Rölesi - MiCOM P44x	2	375
ED-MICOM6	Hat Diferansiyel Koruma Rölesi - MiCOM P52x ve P54x	2	375
ED-MICOM7	Trafo Diferansiyel Koruma Rölesi - MiCOM P63x ve P64x	2	375
ED-SM6	SM6-36 Hücreler	2	375
ED-F400	F400 Hava İzoleli Hücre - 36kV	1	250
ED-ANSI	Koruma Mühendisliği- ANSI Koruma Fonksiyonları	2	400

### IT - Veri Merkezi

IT-STX	StruxureWare - Sertifika Programı	6	SORUNUZ
IT-ATD1	Accredited Tier Designer - Level1 (Uptime Institute Sertifika Programı)	3	SORUNUZ

### Endüstriyel Kontrol

EK - HK212	Bina HVAC Uygulamalarında Hız Kontrol Cihazı-ATV212	1	180
EK-HK31	AC Motorlarda Hız Kontrol Uygulamaları - ATV31/ATV312	1	180
EK-HK32	AC Motorlarda Hız Kontrol Uygulamaları - ATV32/ATV71/ATV320	2	300
EK-ATVPRC	ATV Process - ATV6xx ve ATV9xx Serileri	2	350
EK-YY48	Yumuşak Yolvericiler- ATS48/22	1	250
EK-MCL1	Hareket Kontrol Temelleri (Seviye-1)	2	400
EK-MCL2	Lex32 Servo Sürücüler (Seviye-2)	2	300
EK-MCL3	Motion Controller - Lexium Hareket Kontrolörü (Seviye-3)	3	400
EK-TESSYST	TeSysT Motor Yönetim ve Koruma Sistemi	2	300
Endüstri 4.0	Secure Connect	1	250

# Schneider Electric Teknik Eğitim Merkezi



## Fiyat Listesi

Eğitimin kodu ve adı		Süre (Gün)	Fiyat (EUR)
<b>Otomasyon</b>			
OK-OTOG	Otomasyona Giriş ve Zelio Uygulamaları	2	150
OK-TWDP	Twido PLC Programlama	2	250
OK-M221	EcoStruxure™ Machine Expert Basic ile M221 Programlama	2	250
OK-ECM1	EcoStruxure™ Machine Expert L1	3	400
OK-ECM2	EcoStruxure™ Machine Expert L2	3	400
OK-HAB	Haberleşme Protokolleri (CanOpen, Modbus, Modbus TCP, OPC Server, Node - RED)	3	350
OK-ECC	EcoStruxure™ Control Expert	3	500
OK-XBTG1	Otomasyonda Operatör Paneller	2	250
OK-HSBY	UnityPro ile Hot - Standby (Premium ve Quantum PLC)	2	250
OK-CTCT	Citect Scada Programlama - Konfigürasyon (SCADA Yazılımı - Citect Konfigürasyon)	3	350
OK-CTCD1	VijeoCitect Scada - Customisation&Design	2	400
OK-CTAR1	VijeoCitect Scada - Architecture&Redundancy	2	400
OK-CTDT1	VijeoCitect Scada - Diagnostic&Troubleshooting	2	400
OK-CTCC2	VijeoCitect Scada - CiCode ile Programlama	2	400
OK-CTMES	Vijeo Citect ile İleri Düzey Programlama, MES, SQL Server Veri Tabanı Uygulamaları	3	500
OK-CTH2	VijeoHistorian	3	500
OK-PES1	StruxureWare PE Konfigürasyonu (DCS) - Temel Seviye	3	500

## Eğitim kayıt kuralları:

- > Fiyatlarımıza %20 KDV dahil değildir. Bu fiyatlar kurs süresinin toplam bedeli olup EURO bazındadır.
- > Yukarıdaki fiyatlar, İstanbul'da yapılacak olan eğitimlerin fiyatlarıdır. Firmaya özel ve başka illerde yapılması istenen eğitimlerle ilgili Eğitim Departmanından teklif istenmelidir.
- > Kurs, öğle yemeği, kahve molaları, eğitim notları ve sertifika bedellerini kapsamaktadır.
- > Kurs katılım bedeli, kurs başlangıç tarihinden 1 hafta önce banka hesabına nakden havale yolu ile yatırılmalı, açıklama kısmına "eğitim bedeli" diye yazılmalı ve banka dekontunun takibi için [selen.bakirhan@se.com](mailto:selen.bakirhan@se.com) veya [tr-egitim@se.com.tr](mailto:tr-egitim@se.com.tr) mail adresine gönderilmesi gerekmektedir.
- > Bir eğitim iptal edildiğinde, herhangi bir nedenle katılmama durumunda, 7 iş gününden önce haber verilmesi koşuluyla ödenen ücret, bir başka eğitimde kullanılmak üzere açık hale dönüştürülür.
- > Eğitimlerin başlangıç tarihinden önceki iki iş gününde eğitim başvurusunun iptal edilmesi durumunda, iptal edilen katılımcıya ait eğitim bedeli fatura edilir.
- > Faturalanan şirket bu bedeli ödemekle yükümlüdür.
- > Eğitim Kitapları Schneider Electric'in malıdır ve parça veya bütün olarak çoğaltılmaları yasaktır.
- > Detay bilgi için, Eğitim Dept.Md. Sn.Nilay Aydın ile irtibata geçebilirsiniz. [nilay.aydin@se.com](mailto:nilay.aydin@se.com)

Eğitimlerle ilgili detay bilgileri [www.schneider-electric.com.tr](http://www.schneider-electric.com.tr) adresinde bulabilirsiniz.

Listedeki tüm eğitimler için uzaktan (online) katılım opsiyonu vardır. Detaylı bilgi ve güncel teklifler için **444 30 30** nolu telefondan ve [nilay.aydin@se.com](mailto:nilay.aydin@se.com) mail adresinden bilgi alabilirsiniz.

## Banka hesap numaraları

**İş Bankası** Ege Kurumsal Şubesi, Şube No= 3399, Hesap=11743 İş Bankası IBAN No: TR83 0006 4000 0013 3990 0117 43  
**Akbank** Doğu Kurumsal Şubesi, Şube No=798, Hesap=18801 Akbank IBAN No: TR50 0004 6007 9888 8000 0188 01

### Schneider Electric Eğitim Merkezi

#### Yönetim Merkezi

Küçükbakkalköy Mah.  
Defne Sok.  
No:3 Büyükhanlı Plaza  
34750 Ataşehir, İstanbul  
Tel: 0 216 655 88 88  
[www.se.com/tr/tr/](http://www.se.com/tr/tr/)

#### İstanbul Saha Servisler

Aydınlı Birlik OSB Mah.  
1. Cad. No:1/3  
Tuzla, İstanbul  
Tel: 444 30 30

#### İzmir Saha Servisler

A.O.S.B. - Atatürk Organize  
Sanayi Bölgesi  
10011. Sok. No:4  
Çiğli, İzmir  
Tel: 0 232 397 03 00

### Fatura Adresi ve Bilgileri:

Vergi Dairesi: Mesir  
Vergi Hesap No: 617 004 2067

**Schneider Elektrik Sanayi ve Tic. A.Ş.**  
M.O.S.B. - Manisa Organize Sanayi Bölgesi  
4. Kısım Keçiliköy OSB Mah.  
Zeki Şairoğlu Cad. No:13  
Yunusemre, Manisa  
Tel: 0 236 226 64 00  
Ticaret Sicil No.: Manisa- 13052

Müşteri Destek Merkezi 444 30 30  
[tr-hotline@se.com](mailto:tr-hotline@se.com)



Teknik Eğitim Merkezi  
kataloguna erişmek için  
QR kodu okutabilirsiniz.





## Müşterinizin İşletmesi ile 7/24 Bağlantıda Kalmasını Sağlayın



Ücretsiz akıllı telefon uygulaması



Gerçek zamanlı uyarı bildirimleri



Gerçek zamanlı enerji tüketim takibi



Uzaktan kontrol



EcoStruxure™ for Small Business uygulamasını Android ve Apple iOS cihazlarınıza indirerek EcoStruxure™ for Small Business teknolojisinin gücünü tecrübe edin.



# FAZPuan ile her zaman daha fazla kazan!

FAZPuan, elektrikçilerimiz, perakende satış noktalarımız ve toptancılarımız için oluşturduğumuz karlı bir ödüllendirme programıdır.

FAZPuan ile puanlar topladıkça cep telefonunuza gönderilen hediye çekinizi Türkiye'nin en büyük mağaza zincirlerinde nakit yerine geçecek şekilde kullanabilirsiniz. Üstelik indirim dönemlerinde bile geçerli!

FAZPuan mobil uygulamasını telefonunuza indirerek barkod okuma özelliğinden yararlanabilir, puan yüklemenin hızlı ve kolay yolunu keşfedebilirsiniz.

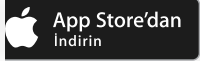



## mySchneider ile Tek Hedef, Tek Yolculuk!

Tercihlerinize göre özelleştirilmiş yepyeni mySchneider Platformu şimdi yayında!

Tek oturum açma ile işiniz ve çalışmalarınız için gereken içerik, yazılım, araç ve hizmetlere artık daha hızlı erişim sağlayabilirsiniz.

- Katalog, ürün seçici ve konfigürasyon araçlarıyla doğru **ürünleri** bulun.
- **Siparişlerinizi, fiyat tekliflerinizi, ve mali bilgilerinizi** yönetin.
- İhtiyacınız olan **eğitilere** kolayca ulaşın, ve ilerleme durumunuzu takip edin.
- İşinizi büyütmek için tasarlanmış **iş ortağı programlarına** katılın.
- Gelirlerinizi artırmak için **fırsatlardan** yararlanın.
- **Ödüllerin ve sadakat programlarının** avantajlarından faydalanın.



Okut ve Keşfet

[se.com/myschneider](https://se.com/myschneider)

Life Is On

**Schneider**  
Electric



[se.com/tr](https://se.com/tr)

Life Is On

**Schneider**  
Electric